



Wellell Group

PRODUKTINFORMATIONEN

**Universallifter Aktivlifter
Deckenliftsysteme Liftergurte Zubehör**

#workgreen

www.slk-gmbh.de



Inhaltsverzeichnis

4/5 **Universallifter**

6	SLK Carry 185 Eco
7	SLK Carry 185 Classic / Classic e
8	SLK Carry 185 Pro / Pro e
9	SLK Carry 185 Pro L / Pro L e
10	SLK Carry Compact
11	SLK Carry 250 XL

12/13 **Hybridlifter**

14	SLK Multy Universal / Universal e
15	SLK Multy Umrüstkit Aktiv
16	SLK Multy Aktiv / Aktiv e
17	SLK Multy Umrüstkit Universal

18/19 **Aktivlifter**

20	SLK Eazy-up fix
21	SLK Eazy-up flex
22/23	SLK Easylev

25 **Technische Daten Patientenlifter**

26/27	Technische Daten Universallifter / Aktivlifter
-------	--

28/29 **Deckenlifter**

30	SLK Luna Portable
31	SLK Luna Stationär
32	SLK Luna Sky
33	SLK Luna Mover
34	SLK Mobile Flex

35/36 **Universalgurte / Aktivgurte**

37	SLK Universalgurt
38	SLK Universalgurt mit Kopfstütze
39	SLK Universalgurt Bad
40	SLK Universalgurt Bad mit Kopfstütze
41	SLK Transfer- und Toilettengurt
42	SLK Toilettengurt
43	SLK Toilettengurt mit Rückenstütze
44	SLK Hammock Universalgurt
45	SLK Hammock Badegurt
46	SLK Hammock Sitzschalengurt

47	SLK Comfort-Liegegurt
48	SLK Comfort-Liege-Badegurt
49	SLK Rücken-Fix-Gurt
50	SLK Rücken-Fix-Badegurt
51	SLK Maxi-Gurt
52	SLK Aktivgurt
53	SLK Spezial Aktivgurt
54	SLK Spezial Aktivgurt mit Sitzschaukel

55 Größentabelle / Übersicht

56	Liftergurte Größentabelle
57	Liftergurte Übersicht

59 Lifterzubehör / Liftergurtzubehör

60	SLK Lifterwaage
60	SLK eichfähige Lifterwaage
61	SLK Carry Ladestation
61	SLK Carry Ladestation und Ladegerät
61	SLK Wandladestation
62	SLK 2-Punkt Lifterbügel
62	SLK 4-Punkt Lifterbügel X
62	SLK 4-Punkt Lifterbügel H
63	SLK 8-Punkt Lifterbügel
64	SLK Stoßkappe und Bügelschutz
64	SLK Kopfstütze / anklettbar
64	SLK Kopfstütze mit Verstärkung / adaptierbar
65	SLK Verlängerungsschlaufen
66	SLK Gewichtetrolley 220 kg
67	SLK Gewichtetrolley 440 kg

#workgreen

Universallifter
konzipiert für den Einsatz in Einrichtungen,
Kliniken und Homecare

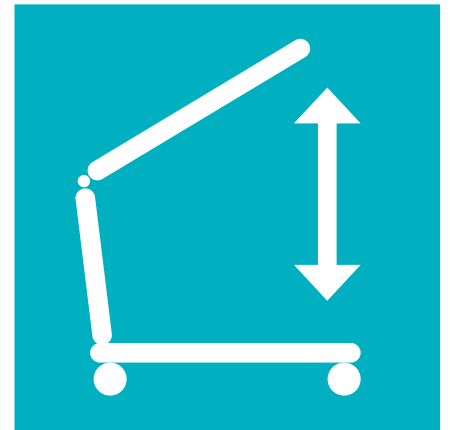
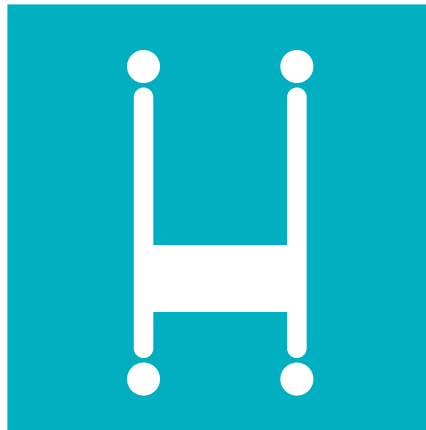

Aus diesen Gründen sollte man Universallifter einsetzen

Wie viele Personen benötigt man laut Lastenhandhabungsverordnung um einen Patienten umzupositionieren?

Nach nationalem Gesetz sind dazu 4 Pflegekräfte nötig. Alternativ kann ein Patientenlifter benutzt werden der von nur einer Pflegekraft bedient wird.

Universallifter sind seit Jahrzehnten im Pflegealltag eingesetzte Hilfsmittel zur Unterstützung der Pflege. Sie können für die Pflege zu Hause, in Pflegeeinrichtungen und Krankenhäusern eingesetzt werden. Universallifter dienen zur Aufnahme, zum Transport und Positionswechsel von Patienten mit krankheits- oder behinderungsbedingter Mobilitätseinschränkung. Mit einem geeigneten Liftergurt ist es möglich, einen Patienten sicher und schonend zu bewegen.

Vorteile eines Universallifters

Vorteile für den Patienten

- Sicherer und schonender Transfer
- Schonendes Aufheben und Absetzen des Patienten
- Personenaufnahme vom Boden möglich
- Elektrisch (optional) verstellbare Fahrwerkspreizung

Vorteile für die Pflegekraft

- Einfache Bedienung während des Transfers
- Minimierung der körperlichen Belastung der Pflegekraft beim Transfer

SLK Carry® 185 Eco

Der ökonomische Universallifter für die Pflege Zuhause



DATEN	MANUELLE SPREIZUNG
Länge	118 cm
Höhe	137 cm
Breite	61 cm
Höhe Fahrgestell	11 cm
Hubhöhe	81 - 203 cm
Wendekreis	132 cm
Fahrwerkspreizung	51 - 94 cm
Gewicht	37 kg

weitere Details: Technische Daten Seite 26 - 27

Fakten

- max. Patientengewicht: 185 kg
- rückschonende Handhabung für das Pflegepersonal
- schonendes Aufheben und Absetzen des Patienten
- Personenaufnahme vom Boden möglich
- manuelle Fahrwerkspreizung
- hohe Wendigkeit auf kleinster Fläche
- Hakenaufnahme mit Federsicherung
- 360 Grad Drehung des-Lifterbügels auch in höchster Position möglich
- werkzeuglos zusammenklappbar / transportfähig

Liftergurte

- alle SLK Universalgurte (ab Seite 37)

serienmäßig

- SLK 2-Punkt Lifterbügel

optional

- SLK 4-Punkt Lifterbügel X: 8060
- SLK 4-Punkt Lifterbügel H: 8064
- SLK 8-Punkt Lifterbügel (Seite 63)
Zubehör ab Seite 59

Material

- pulverbeschichteter Stahl
- Stahlblechrollen mit Gleitlager

Garantie

- Gemäß unserer aktuellen Servicerichtlinien

Hilfsmittel-Nr.: 22.40.01.0098 (manuell)
Artikel-ID 8000 manuelle Fahrwerkspreizung

SLK Carry® 185 Classic / Classic e

Die ideale Lösung für die Pflege Zuhause



DATEN	MANUELLE SPREIZUNG	ELEKTRISCHE SPREIZUNG
Länge	118 cm	118 cm
Höhe	137 cm	137 cm
Breite	61 cm	61 cm
Höhe Fahrgestell	11 cm	11 cm
Hubhöhe	81 - 203 cm	81 - 203 cm
Wendekreis	132 cm	132 cm
Fahrwerkspreizung	51 - 94 cm	51 - 94 cm
Gewicht	37 kg	38 kg

weitere Details: Technische Daten Seite 26 - 27

Fakten

- max. Patientengewicht: 185 kg
- rüchenschonende Handhabung für das Pflegepersonal
- schonendes Aufheben und Absetzen des Patienten
- Personenaufnahme vom Boden möglich
- elektrisch (optional) verstellbare Fahrwerkspreizung
- hohe Wendigkeit auf kleinster Fläche
- Hakenaufnahme mit Federsicherung
- 360 Grad Drehung des-Lifterbügels auch in höchster Position möglich
- Komfort-Steuerbox mit Display und Auslesefunktion
- Lifterbedienung über Steuerbox möglich
- Soft-Start / Soft-Stopp
- hohe Akkukapazität
- werkzeuglos zusammenklappbar / transportfähig
- Standmast und Fahrwerk werkzeuglos demontierbar

Liftergurte

- alle SLK Universalgurte (ab Seite 37)

serienmäßig

- SLK 2-Punkt Lifterbügel

optional

- SLK 4-Punkt Lifterbügel X: 8060
 - SLK 4-Punkt Lifterbügel H: 8064
 - SLK 8-Punkt Lifterbügel (Seite 63)
- Zubehör ab Seite 59

Material

- pulverbeschichteter Stahl
- voll kugelgelagerte Stahlblechrollen

Garantie

- Gemäß unserer aktuellen Servicerichtlinien

AUCH MIT e-FAHRWERKSPREIZUNG ERHÄLTlich...

Hilfsmittel-Nr.: 22.40.01.0099 (manuell), 22.40.01.0110 (elektrisch)

Artikel-ID 8002 manuelle Fahrwerkspreizung, 8003 elektrische Fahrwerkspreizung

SLK Carry® 185 Pro / Pro e

Universallifter konzipiert für den Einsatz in Einrichtungen und Kliniken



MADE
IN
GERMANY

KG
185



Fahrwerk mit Komfort-Rollen

DATEN	MANUELLE SPREIZUNG	ELEKTRISCHE SPREIZUNG
Länge	115 cm	115 cm
Höhe	137 cm	137 cm
Breite	64 cm	64 cm
Höhe Fahrgestell	11 cm	11 cm
Hubhöhe	81 - 203 cm	81 - 203 cm
Wendekreis	130 cm	130 cm
Fahrwerkspreizung	51 - 94 cm	51 - 94 cm
Gewicht	38 kg	39 kg

weitere Details: Technische Daten Seite 26 - 27

Fakten

- max. Patientengewicht: 185 kg
- rückschonende Handhabung für das Pflegepersonal
- schonendes Aufheben und Absetzen des Patienten
- Personenaufnahme vom Boden möglich
- elektrisch (optional) verstellbare Fahrwerkspreizung
- hohe Wendigkeit auf kleinster Fläche
- Hakenaufnahme mit Federsicherung
- 360 Grad Drehung des-Lifterbügels auch in höchster Position möglich
- Komfort-Steuerbox mit Display und Auslesefunktion
- Lifterbedienung über Steuerbox möglich
- Soft-Start / Soft-Stopp
- hohe Akkukapazität
- werkzeuglos zusammenklappbar / transportfähig
- Standmast und Fahrwerk werkzeuglos demontierbar

Liftergurte

- alle SLK Universalgurte (ab Seite 37)

serienmäßig

- SLK 2-Punkt Lifterbügel

optional

- SLK 4-Punkt Lifterbügel X: 8060
- SLK 4-Punkt Lifterbügel H: 8064
- SLK 8-Punkt Lifterbügel (Seite 63)
Zubehör ab Seite 59

Material

- pulverbeschichteter Stahl
- kugelgelagerte leichtlaufende Komfort-Rollen mit hochwertigem Kunststoffgehäuse

Garantie

- Gemäß unserer aktuellen Servicerichtlinien

AUCH MIT e-FAHRWERKSPREIZUNG ERHÄLTlich...

Hilfsmittel-Nr.: 22.40.01.0100 (manuell), 22.40.01.0108 (elektrisch)

Artikel-ID 8004 manuelle Fahrwerkspreizung, 8005 elektrische Fahrwerkspreizung

SLK Carry® 185 Pro L / Pro L e

Universallifter mit extra niedrigem Fahrwerk



MADE
IN
GERMANY

KG
185



besonders niedriges Fahrwerk mit Komfort-Rollen

DATEN	MANUELLE SPREIZUNG	ELEKTRISCHE SPREIZUNG
Länge	115 cm	115 cm
Höhe	135 cm	135 cm
Breite	64 cm	64 cm
Höhe Fahrgestell	9 cm	9 cm
Hubhöhe	79 - 201 cm	79 - 201 cm
Wendekreis	130 cm	130 cm
Fahrwerkspreizung	51 - 94 cm	51 - 94 cm
Gewicht	38 kg	39 kg

weitere Details: Technische Daten Seite 26 - 27

Fakten

- max. Patientengewicht: 185 kg
- rüchenschonende Handhabung für das Pflegepersonal
- schonendes Aufheben und Absetzen des Patienten
- Personenaufnahme vom Boden möglich
- elektrisch (optional) verstellbare Fahrwerkspreizung
- hohe Wendigkeit auf kleinster Fläche
- besonders geringe Unterfahrhöhe vorne von: 88 mm
- Hakenaufnahme mit Federsicherung
- 360 Grad Drehung des-Lifterbügels auch in höchster Position möglich
- Komfort-Steuerbox mit Display und Auslesefunktion
- Lifterbedienung über Steuerbox möglich
- Soft-Start / Soft-Stopp
- hohe Akkukapazität / Li-Ion Akku (Pro L)
- werkzeuglos zusammenklappbar / transportfähig
- Standmast und Fahrwerk werkzeuglos demontierbar

Liftergurte

- alle SLK Universalgurte (ab Seite 37)

serienmäßig

- SLK 2-Punkt Lifterbügel

optional

- SLK 4-Punkt Lifterbügel X: 8060
- SLK 4-Punkt Lifterbügel H: 8064
- SLK 8-Punkt Lifterbügel (Seite 63)
Zubehör ab Seite 59

Material

- pulverbeschichteter Stahl
- kugelgelagerte leichtlaufende Komfort-Rollen mit hochwertigem Kunststoffgehäuse

Garantie

- Gemäß unserer aktuellen Servicerichtlinien

AUCH MIT e-FAHRWERKSPREIZUNG ERHÄLTlich...

Hilfsmittel-Nr.: 22.40.01.0101 (manuell), 22.40.01.0109 (elektrisch)

Artikel-ID 8006 manuelle Fahrwerkspreizung, 8007 elektrische Fahrwerkspreizung

SLK Carry® Compact

Universallifter mit kurzem Fahrgestell für enge Wohnräume



besonders kompakter Universallifter

DATEN	MANUELLE SPREIZUNG
Länge	103 cm
Höhe	124 cm
Breite	56 cm
Höhe Fahrgestell	8,5 cm
Hubhöhe	81 - 175 cm
Wendekreis	115 cm
Fahrwerkspreizung	45 - 78 cm
Gewicht	33 kg

weitere Details: Technische Daten Seite 26 - 27

Fakten

- max. Patientengewicht: 160 kg
- für Kinder und kleine Patienten bis 1,70 m
- rüchenschonende Handhabung für das Pflegepersonal
- schonendes Aufheben und Absetzen des Patienten
- Personenaufnahme vom Boden möglich
- verstellbare Fahrwerkspreizung
- Einsatz in engen Räumen und bei schmalen Türen
- extrem hohe Wendigkeit auf kleinster Fläche
- besonders geringe Unterfahrhöhe vorne von 83 mm
- Hakenaufnahme mit Federsicherung
- 360 Grad Drehung des-Lifterbügels auch in höchster Position möglich
- Komfort-Steuerbox mit Display und Auslesefunktion
- Lifterbedienung über Steuerbox möglich
- Soft-Start / Soft-Stopp
- hohe Akkukapazität / Li-Ion Akku
- werkzeuglos zusammenklappbar / transportfähig
- Standmast und Fahrwerk werkzeuglos demontierbar

Liftergurte

- alle SLK Universalgurte (ab Seite 37)

serienmäßig

- SLK 2-Punkt Lifterbügel Compact

optional

- SLK 4-Punkt Lifterbügel H Compact: 8095
Zubehör ab Seite 59

Material

- pulverbeschichteter Stahl
- hochwertige leichtlaufende Kunststoffrollen

Garantie

- Gemäß unserer aktuellen Servicerichtlinien

Hilfsmittel-Nr.: 22.40.01.0111

Artikel-ID 8014 manuelle Fahrwerkspreizung

SLK Carry® 250 XL

Universal-Schwerlastlifter mit extra breiter Fahrwerkspreizung



SLK 4-Punkt Lifterbügel XL

DATEN	ELEKTRISCHE SPREIZUNG
Länge	135 cm
Höhe	140 cm
Breite	68 cm
Höhe Fahrgestell	12 cm
Hubhöhe	81 - 201 cm
Wendekreis	138 cm
Fahrwerkspreizung	54 - 108 cm
Gewicht	50 kg

weitere Details: Technische Daten Seite 26 - 27

Fakten

- max. Patientengewicht: 250 kg
- rückschonende Handhabung für das Pflegepersonal
- schonendes Aufheben und Absetzen des Patienten
- Personenaufnahme vom Boden möglich
- elektrisch verstellbare, besonders breite Fahrwerkspreizung
- hohe Wendigkeit auf kleinster Fläche
- Hakenaufnahme mit Federsicherung
- 360 Grad Drehung des-Lifterbügels auch in höchster Position möglich
- Komfort-Steuerbox mit Display und Auslesefunktion
- Lifterbedienung über Steuerbox möglich
- Soft-Start / Soft-Stopp
- Standmast und Fahrwerk werkzeuglos demontierbar

Liftergurte

- alle SLK Universalgurte (ab Seite 37)

serienmäßig

- SLK 4-Punkt Lifterbügel XL
Zubehör ab Seite 59

optional

- SLK 8-Punkt Lifterbügel 300: 8065
Zubehör ab Seite 59

Material

- pulverbeschichteter Stahl
- kugelgelagerte Doppelrollen

Garantie

- Gemäß unserer aktuellen Servicerichtlinien

Hybridlifter
konzipiert für den Einsatz in Einrichtungen,
Kliniken und Homecare

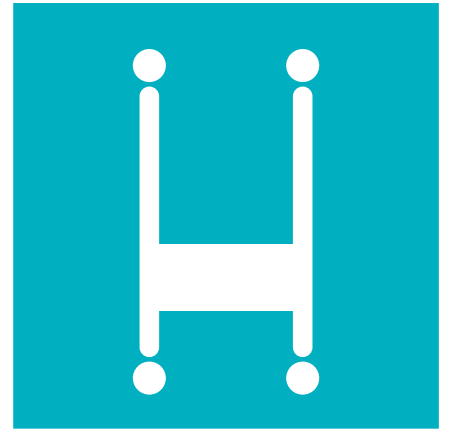
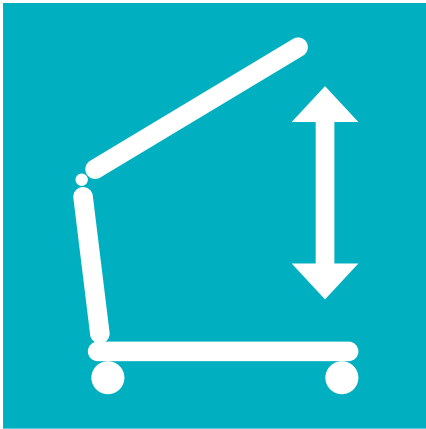

Aus diesen Gründen sollte man Hybridlifter einsetzen

Der SLK Multy ist ein modularer Hybridlifter, der in zwei Arten aufgebaut werden kann: Als Aktivlifter und als Universallifter. Dies geschieht durch Anbau eines entsprechenden Hebearmes und optionaler Verwendung eines Trittbretts mit Schienbeinstütze. Die Idee dahinter ist, unseren Kunden einen einzigen Lifter zur Verfügung zu stellen, der bei noch gegebener Mobilität des Patienten als sehr gut funktionierender Aktivlifter genutzt werden kann. Bei Bedarf oder später abnehmender Mobilität des Patienten kann derselbe Lifter mit wenigen Handgriffen zu einem vollwertigen Universallifter / Patientenlifter umgebaut werden. Zu diesem Zweck sind das SLK Multy Umrüstkit Aktiv und das SLK Multy Umrüstkit Universal erhältlich. Dadurch erübrigt sich die Anschaffung eines zweiten Lifters bzw. die erneute Anschaffung eines Lifters.

Anschaffung nur eines Lifters

Vorteile für den Patienten

- Schneller Umbau von Aktivlifter zu Universallifter und umgekehrt
- Sicherer und schonender Transfer
- Aktivlifter unterstützen bei der Therapie, bei der Erhaltung oder Steigerung der Mobilität und Unabhängigkeit
- Aktivlifter sind in ihren Eigenschaften positiv für die Stabilisierung des Herz-Kreislaufsystems
- Aktivlifter sorgen für eine Verbesserung des Körpergefühls und der Darmfunktion
- Aktivlifter beeinflussen die Stärkung von Knochen, Gelenken und Knorpel positiv
- schonendes Aufheben und Absetzen des Patienten
- Personenaufnahme vom Boden möglich
- Elektrisch (optional) verstellbare Fahrwerkspreizung

Vorteile für die Pflegekraft

- Einfache Bedienung während des Transfers
- Minimierung der körperlichen Belastung der Pflegekraft beim Transfer

SLK Multy® Universal / Universal e

Universallifter, zum Aktivlifter umrüstbar



SLK Multy Umrüstkit Aktiv

DATEN	MANUELLE SPREIZUNG	ELEKTRISCHE SPREIZUNG
Länge	118 cm	118 cm
Höhe	137 cm	137 cm
Breite	61 cm	61 cm
Höhe Fahrgestell	11 cm	11 cm
Hubhöhe	81 - 203 cm	81 - 203 cm
Wendekreis	132 cm	132 cm
Fahrwerkspreizung	51 - 94 cm	51 - 94 cm
Gewicht	37 kg	38 kg

weitere Details: Technische Daten Seite 26 - 27

Fakten

- max. Patientengewicht: 185 kg
- rückschonende Handhabung für das Pflegepersonal
- schonendes Aufheben und Absetzen des Patienten
- Personenaufnahme vom Boden möglich
- elektrisch (optional) verstellbare Fahrwerkspreizung
- hohe Wendigkeit auf kleinster Fläche
- teleskopierbarer Standmast
- Hakenaufnahme mit Federsicherung
- 360 Grad Drehung des-Lifterbügels auch in höchster Position möglich
- Komfort-Steuerbox mit Display und Auslesefunktion
- Lifterbedienung über Steuerbox möglich
- Soft-Start / Soft-Stopp
- hohe Akkukapazität
- werkzeuglos zusammenklappbar / transportfähig
- Standmast und Fahrwerk werkzeuglos demontierbar

Liftergurte

- alle SLK Universalgurte (ab Seite 37)

serienmäßig

- SLK 2-Punkt Lifterbügel

optional

- SLK 4-Punkt Lifterbügel X: 8060
- SLK 4-Punkt Lifterbügel H: 8064
- SLK 8-Punkt Lifterbügel (Seite 63)
- SLK Multy Umrüstkit Aktiv: 8011
Zubehör ab Seite 59

Material

- pulverbeschichteter Stahl
- kugelgelagerte leichtlaufende Komfort-Rollen mit hochwertigem Kunststoffgehäuse

Garantie

- Gemäß unserer aktuellen Servicerichtlinien

AUCH MIT e-FAHRWERKSPREIZUNG ERHÄLTlich...

Hilfsmittel-Nr.: 22.40.01.0100 (manuell), 22.40.01.0112 (elektrisch)

Artikel-ID 8009 manuelle Fahrwerkspreizung, 8013 elektrische Fahrwerkspreizung

SLK Multy® Umrüstkit Aktiv

für SLK Multy Universal / Universal e



2 IN 1

MADE
IN
GERMANY

KG
185



SLK Multy Umrüstkit Aktiv

Die Basis des SLK Multy Hybridlifters ist für beide Versionen gleich. Durch die Verwendung von Anbauteilen (Umrüstkits) kann der Lifter zum Universallifter oder Aktivlifter umgerüstet werden. Dieses Umrüstkit transformiert den SLK Multy Hybridlifter (Universallifter) zum Aktivlifter.

Im SLK Multy Umrüstkit Aktiv enthalten

- Trittbrett
- Schienbeinstütze
- Aktiv Hebearm

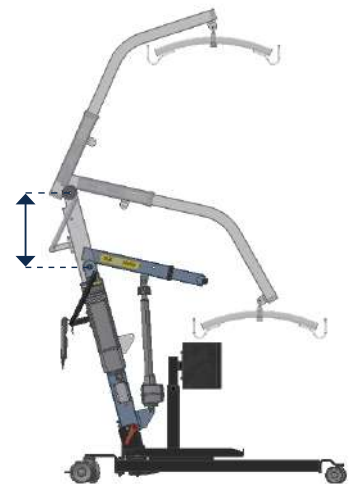

Höhenverstellbarer Standmast zur Einstellung des optimalen Drehpunkts beider Lifterarten!

Artikel-ID 8011

SLK Multy® Aktiv / Aktiv e

Aktivlifter, zum Universallifter umrüstbar



MADE
IN
GERMANY

KG
185



SLK Multy Umrüstkit Universal

DATEN	MANUELLE SPREIZUNG	ELEKTRISCHE SPREIZUNG
Länge	118 cm	118 cm
Höhe	105 cm	105 cm
Breite	61 cm	61 cm
Höhe Fahrgestell	11 cm	11 cm
Hubhöhe	85 - 163 cm	85 - 163 cm
Wendekreis	132 cm	132 cm
Fahrwerkspreizung	51 - 94 cm	51 - 94 cm
Gewicht	40 kg	41 kg

weitere Details: Technische Daten Seite 26 - 27

Fakten

- max. Patientengewicht: 185 kg
- rückschonende Handhabung für das Pflegepersonal
- Erleichterter Aufstehvorgang durch besonders tiefes Trittbrett
- einfacher Transfer durch Aktivgurt mit Sitzschaukel/Gesäßunterstützung (optional)
- sicherer Transfer auch in stehender Position
- Therapieunterstützend, zur Erhaltung oder Steigerung der Mobilität
- elektrisch (optional) verstellbare Fahrwerkspreizung
- hohe Wendigkeit auf kleinster Fläche
- teleskopierbarer Standmast
- höhenverstellbares Schienbeinstütze
- Komfort-Steuerbox mit Display und Auslesefunktion
- Lifterbedienung über Steuerbox möglich
- Soft-Start / Soft-Stopp
- hohe Akkukapazität
- werkzeuglos zusammenklappbar / transportfähig
- Standmast und Fahrwerk werkzeuglos demontierbar

Liftergurte

- alle SLK Aktivgurte (ab Seite 52)

serienmäßig

- SLK Multy Schienbeinstütze

optional

- SLK Wadenband schmal: 8094
- SLK Multy Umrüstkit Universal: 8010
Zubehör ab Seite 59

Material

- pulverbeschichteter Stahl
- kugelgelagerte leichtlaufende Komfort-Rollen mit hochwertigem Kunststoffgehäuse

Garantie

- Gemäß unserer aktuellen Servicerichtlinien

AUCH MIT e-FAHRWERKSPREIZUNG ERHÄLTlich...

Hilfsmittel-Nr.: 22.40.01.1001 (manuell), 22.40.01.1027 (elektrisch)

Artikel-ID 8008 manuelle Fahrwerkspreizung, 8012 elektrische Fahrwerkspreizung

SLK Multy® Umrüstkit Universal

für SLK Multy Aktiv / Aktiv e



2 IN 1

MADE
IN
GERMANY

KG
185



SLK Multy Umrüstkit Universal

Die Basis des SLK Multy Hybridlifters ist für beide Versionen gleich. Durch die Verwendung von Anbauteilen (Umrüstkits) kann der Lifter zum Patientenlifter oder Aktivlifter umgerüstet werden. Dieses Umrüstkit transformiert den SLK Multy Hybridlifter (Aktivlifter) zum Universallifter

Im SLK Multy Umrüstkit Universal enthalten

- Universal Hebearm
- SLK 2-Punkt Lifterbügel

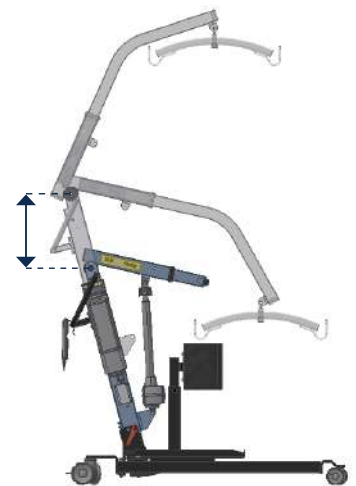

Höhenverstellbarer Standmast zur Einstellung des optimalen Drehpunkts beider Lifterarten!

Artikel-ID 8010

Aktivlifter
konzipiert für den Einsatz in Einrichtungen,
Kliniken und Homecare

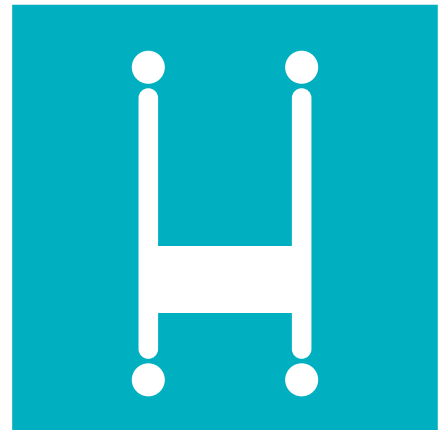
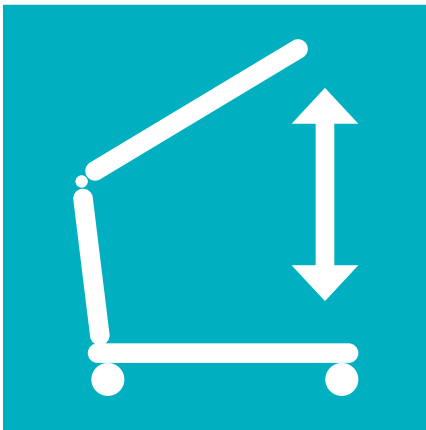

Aus diesen Gründen sollte man Aktivlifter einsetzen

Aktivlifter leisten einen wertvollen Beitrag, bei beginnender Mobilitätseinschränkung schnell und einfach Positionswechsel durchführen zu können. Auch die Bewahrung der Würde der Patientinnen und Patienten beim diskreten Toilettengang wird so noch aufrecht erhalten. Voraussetzung für den Einsatz von Aktivliftern ist eine ausreichende Restmobilität der Patientin / des Patienten, und der richtige Aktivgurt.

Vorteile eines Aktivlifters

Vorteile für den Patienten

- Sicherer und schonender Transfer
- Aktivlifter unterstützen bei der Therapie, bei der Erhaltung oder Steigerung der Mobilität und Unabhängigkeit
- Aktivlifter sind in ihren Eigenschaften positiv für die Stabilisierung des Herz-Kreislaufsystems
- Aktivlifter sorgen für eine Verbesserung des Körpergefühls und der Darmfunktion
- Aktivlifter beeinflussen die Stärkung von Knochen, Gelenken und Knorpel positiv

Vorteile für die Pflegekraft

- Einfache Bedienung während des Transfers
- Minimierung der körperlichen Belastung der Pflegekraft beim Transfer

SLK Eazy-up® fix

Aktivlifter mit fixem Fahrgestell



MADE
IN
GERMANY

KG
160



kugelgelagerte
Doppelrollen



optionales
SLK Wadenband

DATEN	FIXES FAHRGESTELL
Länge	99 cm
Höhe	114 cm
Breite	58 cm
Höhe Fahrgestell	6,6 cm
Hubhöhe	90-159 cm
Wendekreis	90 cm
Fahrwerkspreizung	-
Gewicht	34 kg

weitere Details: Technische Daten Seite 26-27

Fakten

- max. Patientengewicht: 160 kg
- mit fixem, besonders niedrigem Fahrwerk zum Unterfahren der Sitzgelegenheit
- Einsatz in engen Räumen und bei schmalen Türen
- hohe Wendigkeit auf kleinster Fläche
- rückschonende Handhabung für das Pflegepersonal
- Erleichterter Aufstehvorgang durch besonders tiefes Trittbrett
- der natürlichen Aufstehbewegung des Patienten angepasst
- sicherer Transfer auch in stehender Position
- Therapieunterstützend, zur Erhaltung oder Steigerung der Mobilität
- manuell verstellbare Fahrwerkspreizung (optional)
- steckbarer Standmast
- werkzeuglos zerlegbar

Liftergurte

- SLK Aktivgurt (Seite 52)
- SLK Spezial Aktivgurt (Seite 53)
- SLK Spezial Aktivgurt mit Sitzschaukel (Seite 54)

serienmäßig

- SLK Schienbeinstütze

optional

- SLK Wadenband schmal: 8094
Zubehör ab Seite 59

Material

- pulverbeschichteter Stahl
- kugelgelagerte Doppelrollen

Garantie

- Gemäß unserer aktuellen Servicerichtlinien

Hilfsmittel-Nr.: 22.40.01.1050
Artikel-ID 8017 fixes Fahrgestell

SLK Eazy-up® flex

Aktivlifter mit manuell spreizbarem Fahrgestell



MADE
IN
GERMANY

KG
160



manuelle
Fahrwerkspreizung



optionales
SLK Wadenband

DATEN	MANUELLE SPREIZUNG
Länge	112 cm
Höhe	115 cm
Breite	58 cm
Höhe Fahrgestell	9 cm
Hubhöhe	90-159 cm
Wendekreis	114 cm
Fahrwerkspreizung	46-78 cm
Gewicht	37 kg

weitere Details: Technische Daten Seite 26-27

Fakten

- max. Patientengewicht: 160 kg
- mit fixem, besonders niedrigem Fahrwerk zum Unterfahren der Sitzgelegenheit
- Einsatz in engen Räumen und bei schmalen Türen
- hohe Wendigkeit auf kleinster Fläche
- rückschonende Handhabung für das Pflegepersonal
- Erleichterter Aufstehvorgang durch besonders tiefes Trittbrett
- der natürlichen Aufstehbewegung des Patienten angepasst
- sicherer Transfer auch in stehender Position
- Therapieunterstützend, zur Erhaltung oder Steigerung der Mobilität
- manuell verstellbare Fahrwerkspreizung (optional)
- steckbarer Standmast
- werkzeuglos zerlegbar

Liftergurte

- SLK Aktivgurt (Seite 52)
- SLK Spezial Aktivgurt (Seite 53)
- SLK Spezial Aktivgurt mit Sitzschaukel (Seite 54)

serienmäßig

- SLK Schienbeinstütze

optional

- SLK Wadenband schmal: 8094
Zubehör ab Seite 59

Material

- pulverbeschichteter Stahl
- kugelgelagerte Doppelrollen

Garantie

- Gemäß unserer aktuellen Servicerichtlinien

Hilfsmittel-Nr.: 22.40.01.1049

Artikel-ID 8016 manuelle Fahrwerkspreizung

SLK Easylev

Aktivlifter mit fixem Fahrgestell



KG
180



kugelgelagerte
Doppelrollen



optionales
SLK Wadenband

DATEN	FIXES FAHRGESTELL	MANUELLE SPREIZUNG
Länge	84 cm	100 cm
Höhe	121 cm	126 cm
Breite	56,5 cm	54 cm
Höhe Fahrgestell	6,5 cm	11 cm
Hubhöhe	78-155 cm	75-158 cm
Wendekreis	90 cm	110 cm
Fahrwerkspreizung	-	54-90 cm
Gewicht	38 kg	42 kg

weitere Details: Technische Daten Seite 26-27

Fakten

- max. Patientengewicht: 180 kg
- Einsatz in engen Räumen und bei schmalen Türen
- hohe Wendigkeit auf kleinster Fläche
- rückschonende Handhabung für das Pflegepersonal
- Erleichterter Aufstehvorgang durch besonders tiefes Trittbrett
- der natürlichen Aufstehbewegung des Patienten angepasst
- sicherer Transfer auch in stehender Position
- Therapieunterstützend, zur Erhaltung oder Steigerung der Mobilität
- höhenverstellbares Schienbeinpolster

Liftergurte

- SLK Aktivgurt (Seite 52)

serienmäßig

- SLK Wadenband schmal

optional

- breites SLK Wadenband: 5193
- breites SLK Schienbeinpolster: 5462
Zubehör ab Seite 59

Material

- pulverbeschichteter Stahl
- kugelgelagerte Doppelrollen

Garantie

- Gemäß unserer aktuellen Servicerichtlinien

Hilfsmittel-Nr.: 22.40.01.1042
Artikel-ID 5021 fixes Fahrgestell

SLK Easylev

Aktivlifter mit manueller oder elektrischer Fahrwerkspreizung



KG
180



elektrische Fahrwerkspreizung

DATEN	ELEKTRISCHE SPREIZUNG
Länge	100 cm
Höhe	126 cm
Breite	54 cm
Höhe Fahrgestell	11 cm
Hubhöhe	75-158 cm
Wendekreis	110 cm
Fahrwerkspreizung	54-90 cm
Gewicht	42 kg

weitere Details: Technische Daten Seite 26-27

Fakten

- max. Patientengewicht: 180 kg
- rückschonende Handhabung für das Pflegepersonal
- Erleichterter Aufstehvorgang durch besonders tiefes Trittbrett
- der natürlichen Aufstehbewegung des Patienten angepasst
- sicherer Transfer auch in stehender Position
- Therapieunterstützend, zur Erhaltung oder Steigerung der Mobilität
- elektrisch (optional) verstellbare Fahrwerkspreizung für einen optimalen Zugang zu Sesseln oder Rollstühlen
- höhenverstellbares Schienbeinpolster

Liftergurte

- SLK Aktivgurt (Seite 52)

serienmäßig

- SLK Wadenband schmal

optional

- breites SLK Wadenband: 5193
 - breites SLK Schienbeinpolster: 5462
- Zubehör ab Seite 59

Material

- pulverbeschichteter Stahl
- kugelgelagerte Doppelrollen

Garantie

- Gemäß unserer aktuellen Servicerichtlinien

Hilfsmittel-Nr.: 22.40.01.1043 (manuell), 22.40.01.1044 (elektrisch)

Artikel-ID 5022 manuelle Fahrwerkspreizung, 5023 elektrische Fahrwerkspreizung

INNOVATIV FLEXIBEL KOMFORTABEL

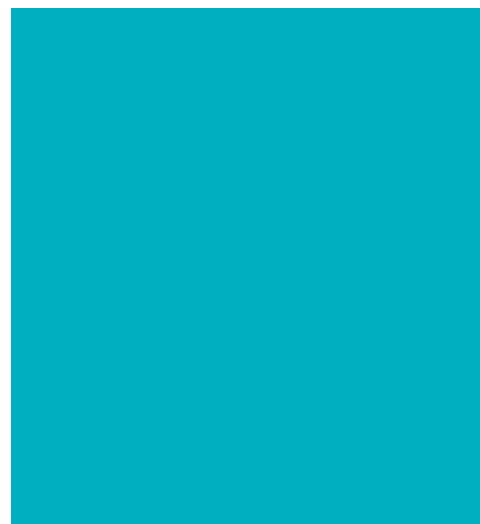

Technische Daten
Universallifter / Aktivlifter

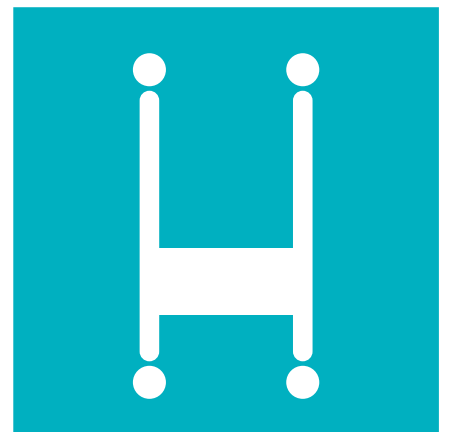

Technische Daten

Universallifter / Aktivlifter

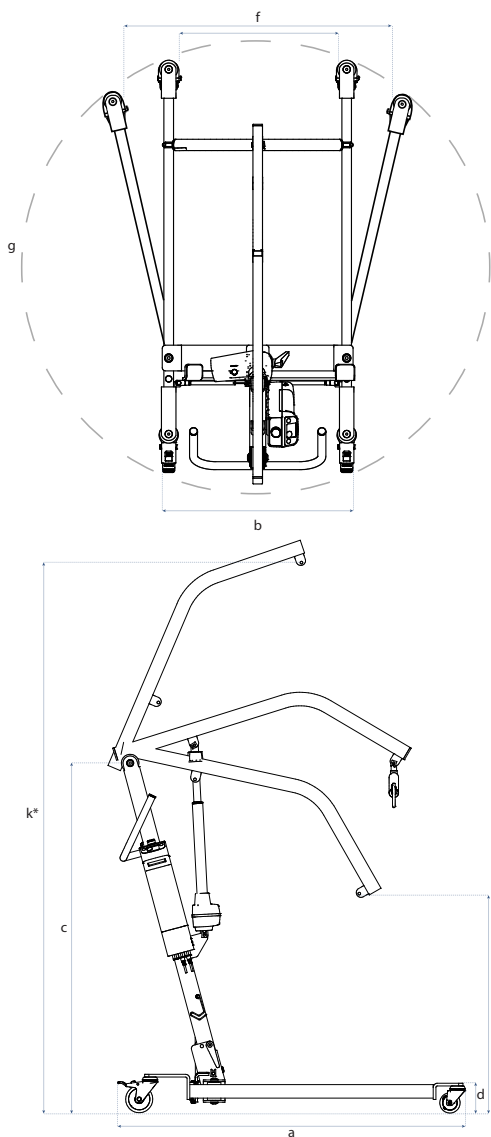

	Länge a	Breite b	Höhe c
SLK Carry® 185 Eco			
manuelle Fahrwerkspreizung	118	61	137
SLK Carry® 185 Classic / Classic e			
manuelle Fahrwerkspreizung	118	61	137
elektrische Fahrwerkspreizung	118	61	137
SLK Carry® 185 Pro / Pro e			
manuelle Fahrwerkspreizung	115	64	137
elektrische Fahrwerkspreizung	115	64	137
SLK Carry® 185 Pro L / Pro L e			
manuelle Fahrwerkspreizung	115	64	135
elektrische Fahrwerkspreizung	115	64	135
SLK Multy® Universal / Universal e			
manuelle Fahrwerkspreizung	118	61	137
elektrische Fahrwerkspreizung	118	61	137
SLK Carry® Compact			
manuelle Fahrwerkspreizung	103	56	124
SLK Carry® 250 XL			
elektrische Fahrwerkspreizung	135	68	140
SLK Multy® Aktiv / Aktiv e			
manuelle Fahrwerkspreizung	118	61	105
elektrische Fahrwerkspreizung	118	61	105
SLK Eazy-up®			
fixes Fahrgestell	99	58	114
manuelle Fahrwerkspreizung	112	58	115
SLK Easylev			
fixes Fahrgestell	84	56,5	121
manuelle Fahrwerkspreizung	100	54	126
elektrische Fahrwerkspreizung	100	54	126

*nach DIN EN ISO 10535:2022-03

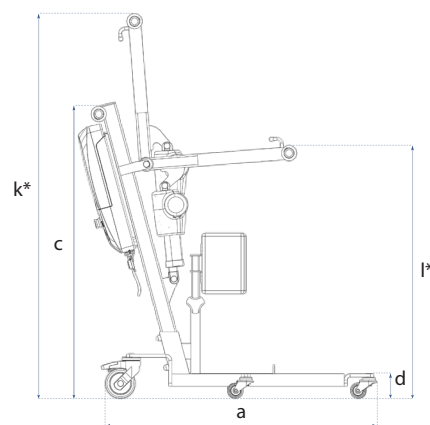
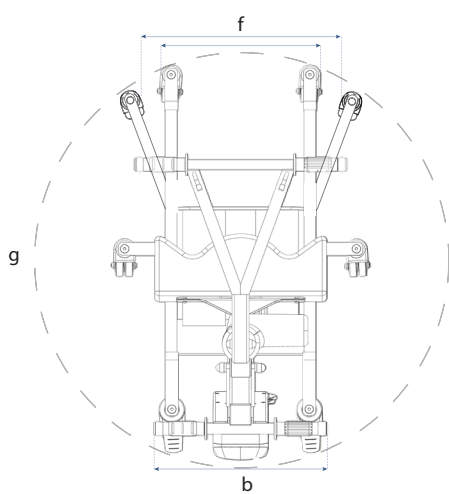

Hubhöhe oben k*	Höhe Fahrgestell d	Hubhöhe unten l*	Fahrwerkspreizung f	Wendekreis g	Gewicht h	Maximallast i
203	11	81	51 - 94	132	37 kg	185 kg
203	11	81	51 - 94	132	37 kg	185 kg
203	11	81	51 - 94	132	38 kg	185 kg
203	11	81	51 - 94	130	38 kg	185 kg
203	11	81	51 - 94	130	39 kg	185 kg
201	9	79	51 - 94	130	38 kg	185 kg
201	9	79	51 - 94	130	39 kg	185 kg
203	11	81	51 - 94	132	37 kg	185 kg
203	11	81	51 - 94	132	38 kg	185 kg
175	8,5	71	45 - 78	115	33 kg	160 kg
201	12	82	54 - 108	138	50 kg	250 kg
163	11	85	51 - 94	132	40 kg	185 kg
163	11	85	51 - 94	132	41 kg	185 kg
159	6,6	90	-	90	34 kg	160 kg
159	9	90	46 - 78	114	37 kg	160 kg
155	6,5	78	-	90	38 kg	180 kg
158	11	75	54 - 90	110	42 kg	180 kg
158	11	75	54 - 90	110	44 kg	180 kg

Deckenlifter
Deckenliftsysteme



Individualität ist unser Service für Sie

Wir bieten Ihnen ein auf Sie zugeschnittenes Full Service-Paket

- Besichtigung der örtlichen Gegebenheiten
- Aufmaß der Räumlichkeiten
- individuelle Angebotserstellung
- Installation des Deckenlifter
- Wartung des Deckenlifters

Auf uns als kompetenten Partner können Sie sich verlassen

Installationsbeispiele

Homecare und Klinik

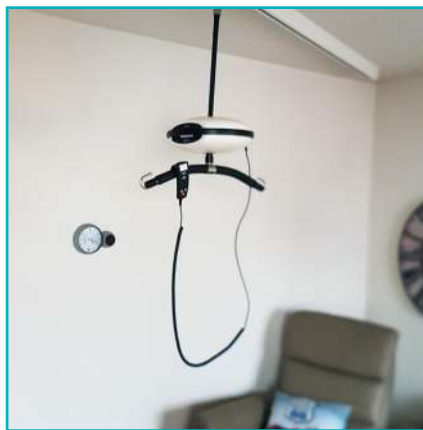

SLK Luna Portable

portable Deckenlifterkassette



Installationsbeispiel



SLK Walking Gurt

KG
275

Fakten

- max. Patientengewicht je nach Liftermodell:
200 kg oder 275 kg
- portables System zum Einsatz in mehreren Räumen
- nahezu überall installierbar
- einfache Bedienung mit verschiedenen Bügeln
- besonders platzsparend und geeignet für enge Räume

Liftergurte

- SLK Universalgurte
- SLK Walking Gurt

Garantie

- Gemäß unserer aktuellen Servicerichtlinien

SLK Luna Stationär

stationäre Deckenliftekassette



Installationsbeispiel



Installationsbeispiel



Fakten

- max. Patientengewicht je nach Liftermodell:
200 kg oder 275 kg
- einfache Bedienung mit verschiedenen Bügeln
- nahezu überall installierbar
- hoher Benutzerkomfort durch fixiertes Deckenmodul
- optimale Lifterlösung für den Transfer in die Badewanne

Liftergurte

- SLK Universalgurte
- SLK Walking Gurt

Garantie

- Gemäß unserer aktuellen Servicerichtlinien

SLK Luna Sky

stationäre Deckenliftekassette



besonders sichere
patentierte Gurtaufnahme

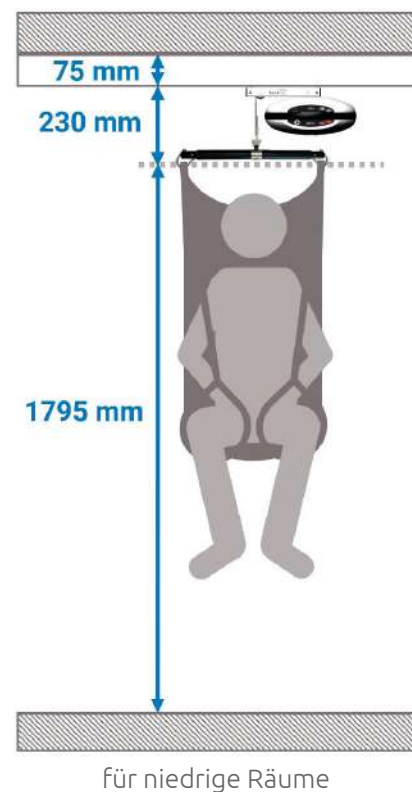

Fakten

- max. Patientengewicht: 200 kg
- sicherer Patiententransport
- erhöhte Hubhöhe
- perfekt für Orte mit niedrigen Decken
- einfache Bedienung mit verschiedenen Bügeln
- nahezu überall installierbar

Liftergurte

- SLK Universalgurte
- SLK Walking Gurt

Garantie

- Gemäß unserer aktuellen Servicerichtlinien

SLK Luna Mover

Motorisierter Fahrwagen



Installationsbeispiel



Motorisierter Fahrwagen



Fakten

- max. Patientengewicht je nach Liftermodell:
200 kg oder 275 kg
- abnehmbarer Deckenlift
- nahezu überall installierbar
- moderate Laufgeschwindigkeit
- einfache Bedienung mit verschiedenen Bügeln
- besonders platzsparend und geeignet für enge Räume
- Sicherheitssystem: Handbedienug bei Defekt oder Stromausfall
- Patientenkomfort: Der SLK Luna Mover funktioniert im Tipp-Betrieb, das heißt: Er stoppt sofort, wenn die Handbedienung nicht mehr betätigt oder ganz losgelassen wird

Liftergurte

- SLK Universalgurte
- SLK Walking Gurt

Garantie

- Gemäß unserer aktuellen Servicerichtlinien

SLK Mobile Flex

2-Ständer-System und 4-Ständer-System



4-Ständer-System



Komfort-Rollen



Fakten

- max. Patientengewicht: 200 kg
- ideale Lösung für Räume in denen temporär ein Deckenliftsystem benötigt wird
- nahezu überall installierbar
- einfache Bedienung mit verschiedenen Bügeln
- kann ohne spezielle Werkzeuge verstellt werden, so dass das Heben in allen Situationen möglich ist
- Leichtbau-System zum einfachen Aufbau
- längen- und höhenverstellbar
- besonders platzsparend und geeignet für enge Räume
- Das System ist nicht dafür vorgesehen, zusammen mit dem Patienten verschoben zu werden

Liftergurte

- SLK Universalgurte
- SLK Walking Gurt

Garantie

- Gemäß unserer aktuellen Servicerichtlinien

Liftergurte
Universalgurte / Aktivgurte

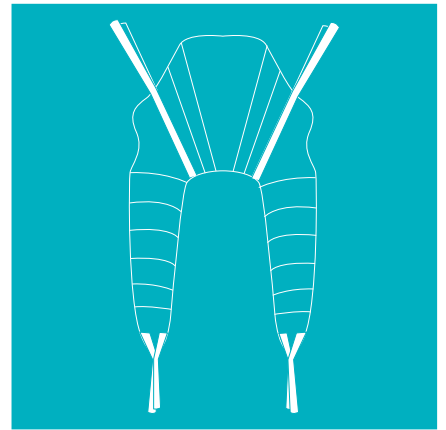
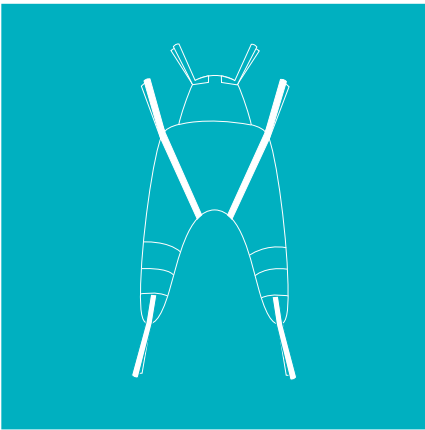

SLK Liftergurte

Qualität, Komfort und Sicherheit sind unsere Ansprüche

Bei der Entwicklung unserer Produkte wird besonders Wert darauf gelegt, dass therapeutische Wirksamkeit und Anwenderfreundlichkeit im Vordergrund stehen. Aus diesem Grund sind unsere Liftergurte speziell auf die individuellen Bedürfnisse von Patienten zugeschnitten.

Wir bieten individuelle Lösungskonzepte für Kinder, Erwachsene, leichte oder schwere Patienten, im Homecare-Bereich, in Pflegeinstitutionen oder Kliniken.

Die SLK-Liftergurte zeichnen sich durch ihre erstklassige Qualität und Benutzerfreundlichkeit aus. Hochwertige Materialien und eine professionelle Verarbeitung gewährleisten eine hohe Belastbarkeit von bis zu 320 kg. Außerdem sind die Gurte bis zu einer Temperatur von 70°C waschbar und entsprechen somit den allgemein geltenden Hygienestandards.

Die Gurtschlaufen sind farbig gekennzeichnet. Diese Farbkennzeichnung ermöglicht eine schnellere und sichere Anpassung des Liftergurtes an den Patienten. Die verschiedenfarbigen Gurtumrandungen gewährleisten ein schnelles Erkennen der Größen.

Alle SLK-Liftergurte eignen sich zudem auch für Lifter anderer Hersteller gemäß der aktuellen Kompatibilitätserklärung. Den Download hierzu finden Sie auf unserer Webseite www.slk-gmbh.de.

Laden Sie sich auf unserer Webseite unter **Download** die aktuelle Kompatibilitätserklärung herunter!



SLK Universalgurt

Universalgurt für den allgemeinen Gebrauch



Fakten

- max. Patientengewicht: 320 kg
- für den sicheren Transfer des Patienten sowie das Liften vom Boden möglich
- sorgt bei dauerhafter Nutzung für ein angenehmes Hautklima
- auch in Kindergrößen erhältlich (ab Größe XXS)

Größen / Artikel-ID

KIDS		KIDS
XXS 5221	XS 5222	S 5113
M 5114	L 5115	XL 5116
XXL 5117	3XL 5208	4XL 5209

Universallifter

- alle SLK Universallifter und SLK Deckenliftsysteme
- auch geeignet für Lifter anderer Hersteller gemäß unserer aktuellen Kompatibilitätserklärung (Download auf unserer Webseite)

optional

- anklettbare SLK Kopfstütze: 5118
- SLK-Verlängerungsschlaufen: 5719

Material / Service

- Polyester-Jersey
- waschbar bis 70 °C

Garantie

- Gemäß unserer aktuellen Servicerichtlinien

Abrechnungspositions-Nr.: 22.40.04.0001

SLK Universalgurt mit Kopfstütze

Universalgurt für den allgemeinen Gebrauch mit Kopfstütze

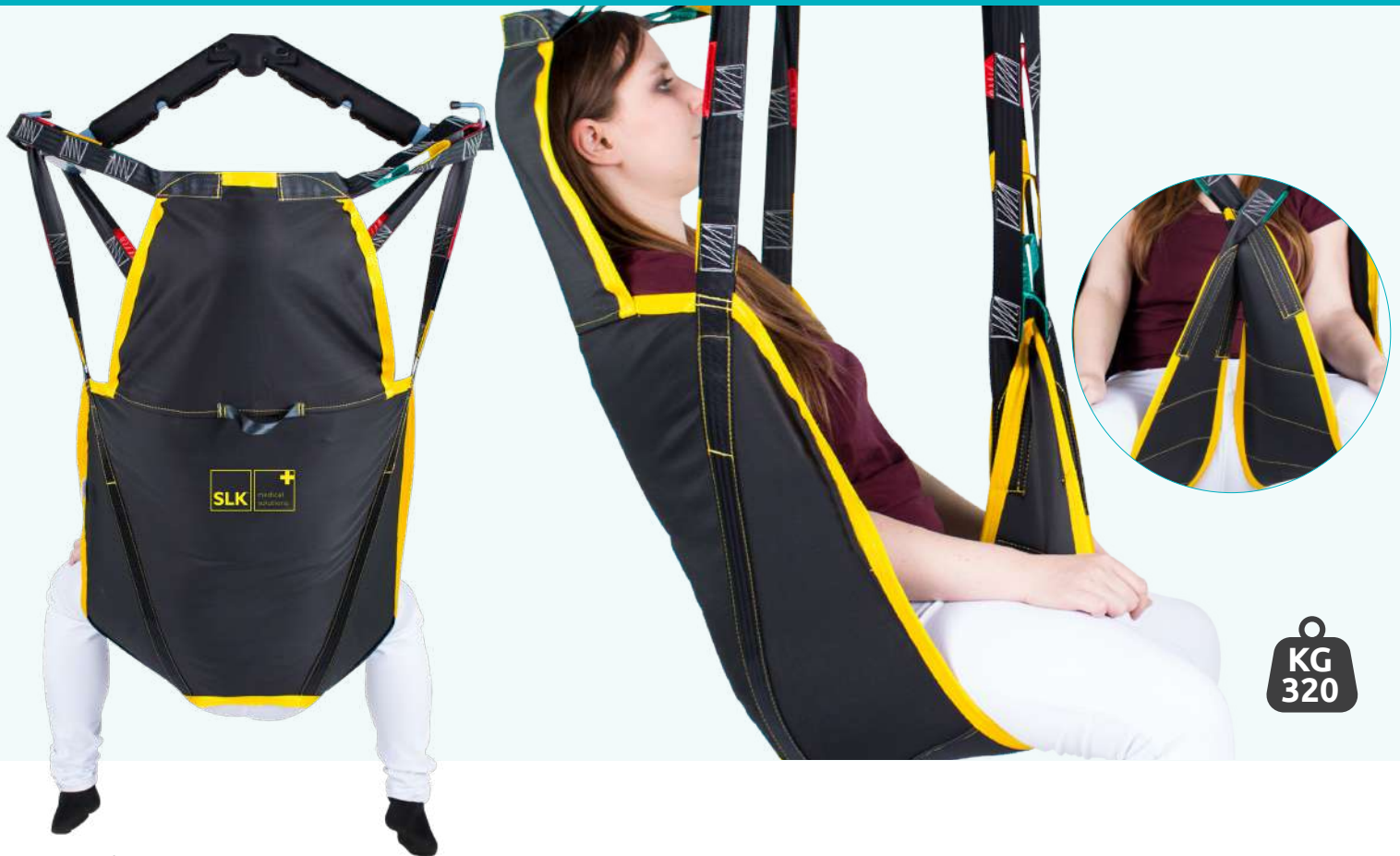

Fakten

- max. Patientengewicht: 320 kg
- anschmiegsamer Universalgurt mit integrierter Kopfstütze zur Stabilisierung des Kopfes
- sorgt bei dauerhafter Nutzung für ein angenehmes Hautklima
- auch in Kindergrößen erhältlich (ab Größe XXS)

Größen / Artikel-ID

KIDS

XXS
5225

KIDS

XS
5226

S

5119

M

5120

L

5121

XL

5122

XXL

5123

Universallifter

- alle SLK Universallifter und SLK Deckenliftsysteme
- auch geeignet für Lifter anderer Hersteller gemäß unserer aktuellen Kompatibilitätserklärung (Download auf unserer Webseite)

optional

- SLK-Verlängerungsschlaufen: 5719

Material / Service

- Polyester-Jersey
- waschbar bis 70 °C

Garantie

- Gemäß unserer aktuellen Servicerichtlinien

Abrechnungspositions-Nr.: 22.40.04.0001

SLK Universalgurt Bad

Badegurt

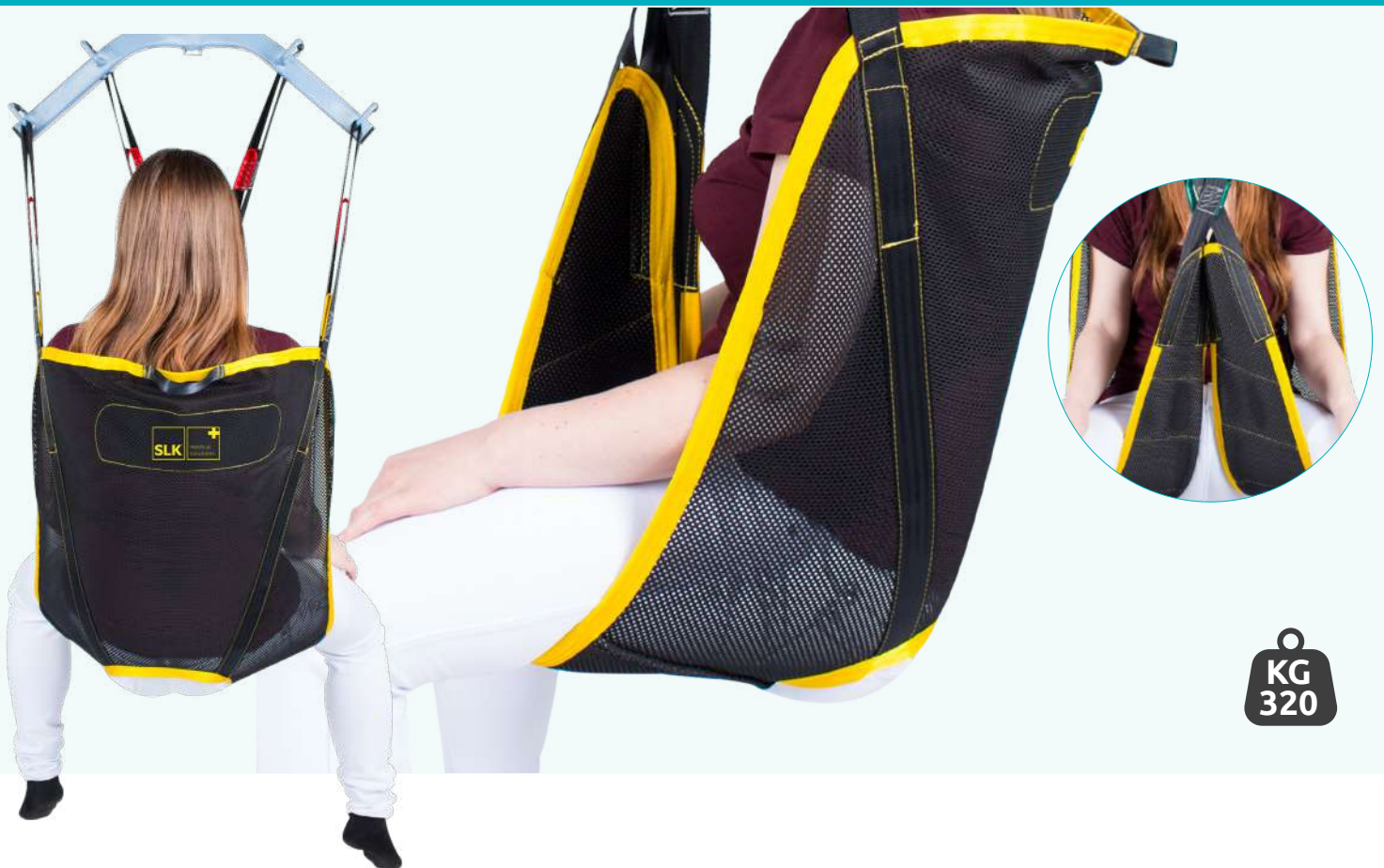

Fakten

- max. Patientengewicht: 320 kg
- schnelltrocknendes Material
- ein Netz aus Polyester-Jersey ermöglicht das schnelle und einfache Abfließen von Wasser
- sorgt bei dauerhafter Nutzung für ein angenehmes Hautklima
- auch in Kindergrößen erhältlich (ab Größe XXS)

Größen / Artikel-ID

KIDS	KIDS	
XXS 5229	XS 5230	S 5124
M 5125	L 5126	XL 5127
XXL 5128	3XL 5210	4XL 5211

Universallifter

- alle SLK Universallifter und SLK Deckenliftsysteme
- auch geeignet für Lifter anderer Hersteller gemäß unserer aktuellen Kompatibilitätserklärung (Download auf unserer Webseite)

optional

- anklettbare SLK Kopfstütze: 5118
- SLK-Verlängerungsschlaufen: 5719

Material / Service

- Polyester-Jersey
- waschbar bis 70 °C

Garantie

- Gemäß unserer aktuellen Servicerichtlinien

Abrechnungspositions-Nr.: 22.40.04.0001

SLK Universalgurt Bad mit Kopfstütze

Universalgurt zum Baden mit Kopfstütze



Fakten

- max. Patientengewicht: 320 kg
- schnelltrocknendes Material
- ein Netz aus Polyester-Jersey ermöglicht das schnelle und einfache Ablaufen von Wasser
- sorgt bei dauerhafter Nutzung für ein angenehmes Hautklima
- mit integrierter Kopfstütze zur Stabilisierung des Kopfes
- auch in Kindergrößen erhältlich (ab Größe XXS)

Größen / Artikel-ID

KIDS

XXS
5227

KIDS

XS
5228

S

5129

M

5130

L

5131

XL

5132

XXL

5133

Universallifter

- alle SLK Universallifter und SLK Deckenliftsysteme
- auch geeignet für Lifter anderer Hersteller gemäß unserer aktuellen Kompatibilitätserklärung (Download auf unserer Webseite)

optional

- SLK-Verlängerungsschlaufen: 5719

Material / Service

- Polyester-Jersey
- waschbar bis 70 °C

Garantie

- Gemäß unserer aktuellen Servicerichtlinien

Abrechnungspositions-Nr.: 22.40.04.0001

Quick Transfer- und Toilettengurt

Transfer- und Toilettengurt für das schnelle Anlegen und Umsetzen

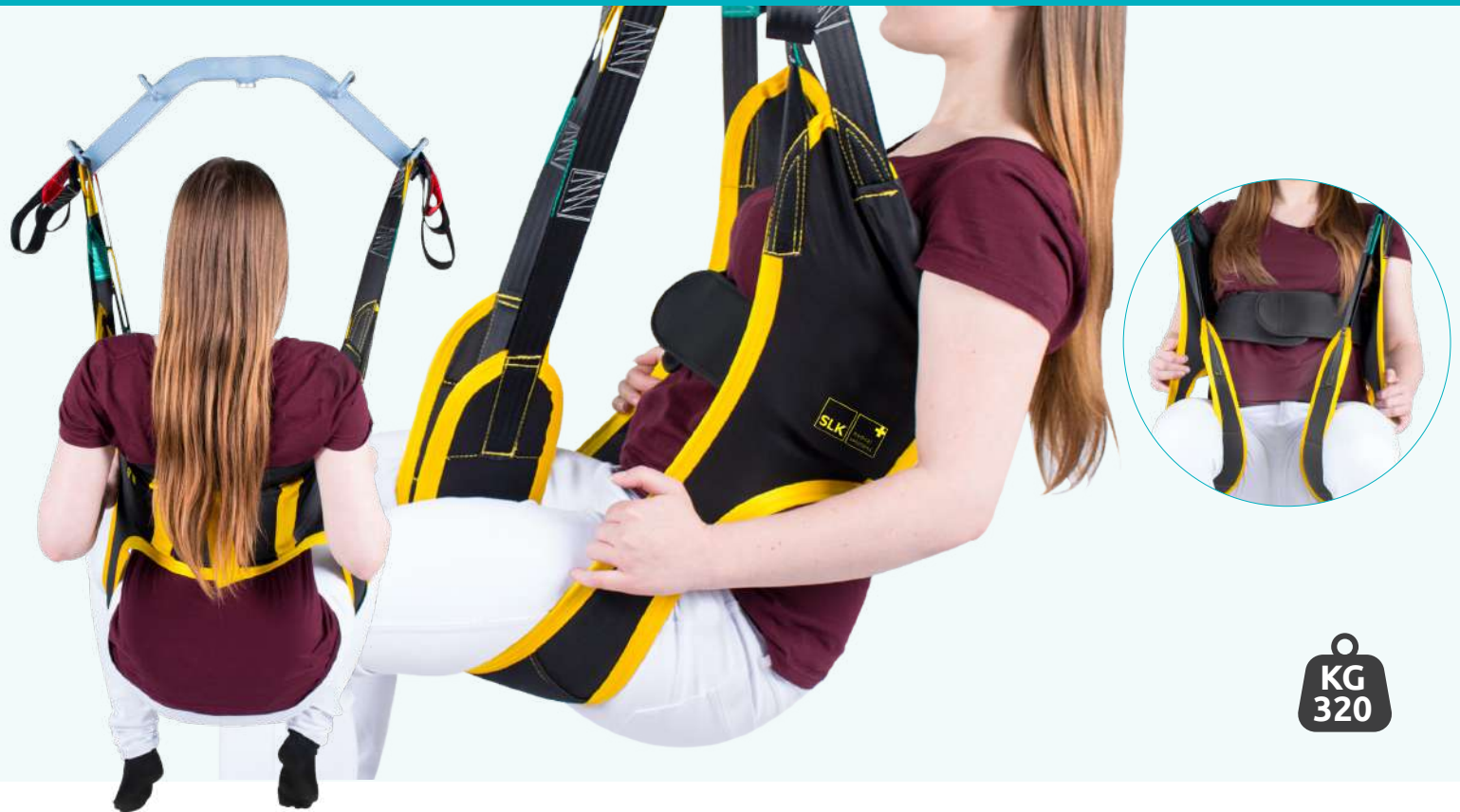

Fakten

- max. Patientengewicht: 320 kg
- besonders unkompliziert und schnell an- und abzulegen
- mit Rückenverstärkung und Brustschlaufe
- mit größerem Ausschnitt für das Gesäß
- sorgt bei dauerhafter Nutzung für ein angenehmes Hautklima

Größen / Artikel-ID

KIDS		KIDS
XXS 5219	XS 5220	S 5134
M 5135	L 5136	XL 5137

Universallifter

- alle SLK Universallifter und SLK Deckenliftsysteme
- auch geeignet für Lifter anderer Hersteller gemäß unserer aktuellen Kompatibilitätserklärung (Download auf unserer Webseite)

optional

- adaptierbare SLK Kopfstütze: 5138
- SLK-Verlängerungsschlaufen: 5719

Material / Service

- Polyester-Jersey
- waschbar bis 70 °C

Garantie

- Gemäß unserer aktuellen Servicerichtlinien

Abrechnungspositions-Nr.: 22.40.04.0001

SLK Toilettengurt

Toilettengurt

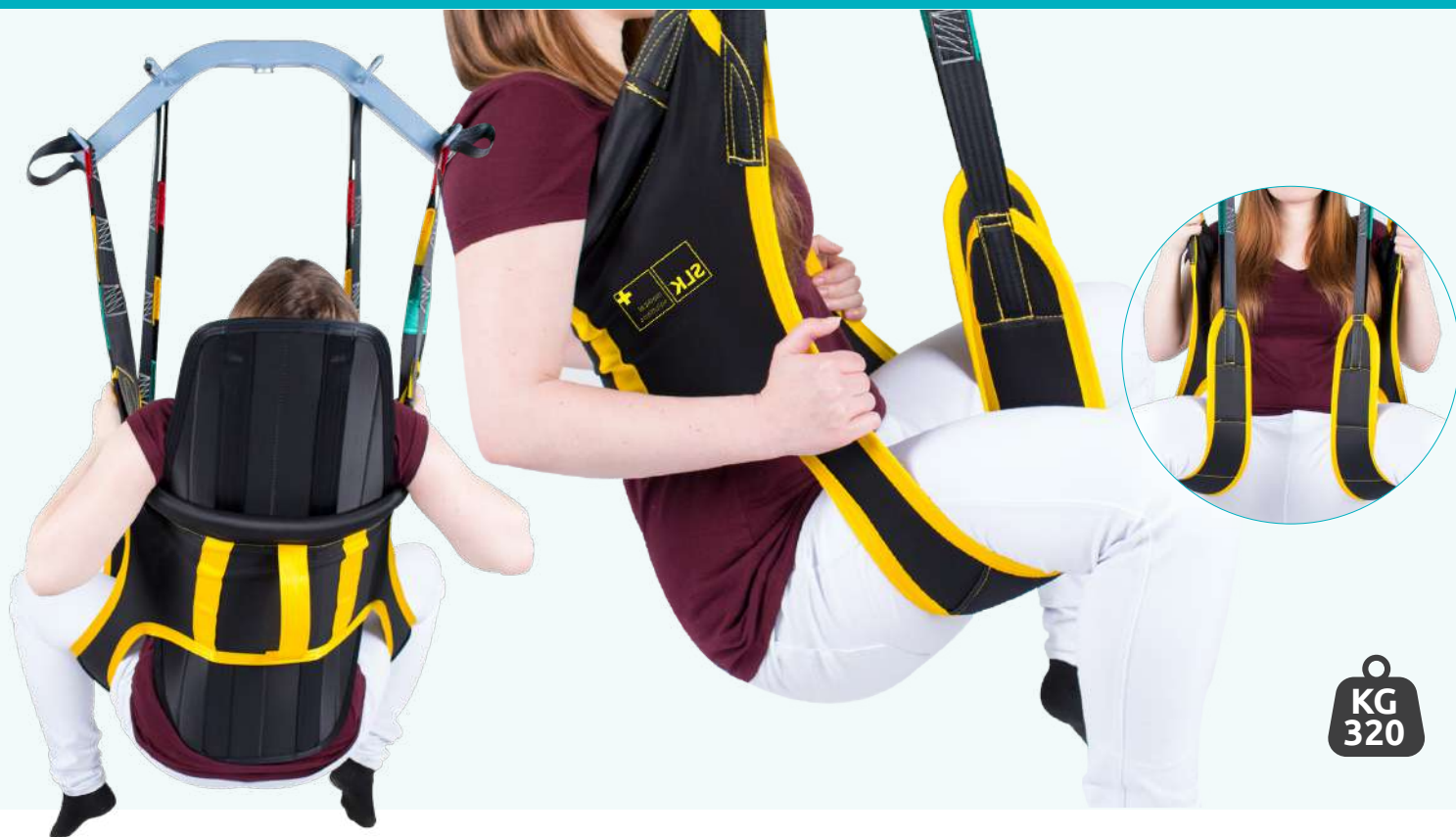

Fakten

- max. Patientengewicht: 320 kg
- schnelles An- und Auskleiden
- mit größerem Ausschnitt für das Gesäß
- sorgt bei dauerhafter Nutzung für ein angenehmes Hautklima

Größen / Artikel-ID

S 5139	M 5140	L 5141
XL 5142	XXL 5143	3XL 5206
4XL 5207		

Universallifter

- alle SLK Universallifter und SLK Deckenliftsysteme
- auch geeignet für Lifter anderer Hersteller gemäß unserer aktuellen Kompatibilitätserklärung (Download auf unserer Webseite)

optional

- adaptierbare SLK Kopfstütze: 5138
- SLK-Verlängerungsschlaufen: 5719

Material / Service

- Polyester-Jersey
- waschbar bis 70 °C

Garantie

- Gemäß unserer aktuellen Servicerichtlinien

Abrechnungspositions-Nr.: 22.40.04.0001

SLK Toilettengurt mit Rückenstütze

Toilettengurt für das schnelle Anlegen und Umsetzen

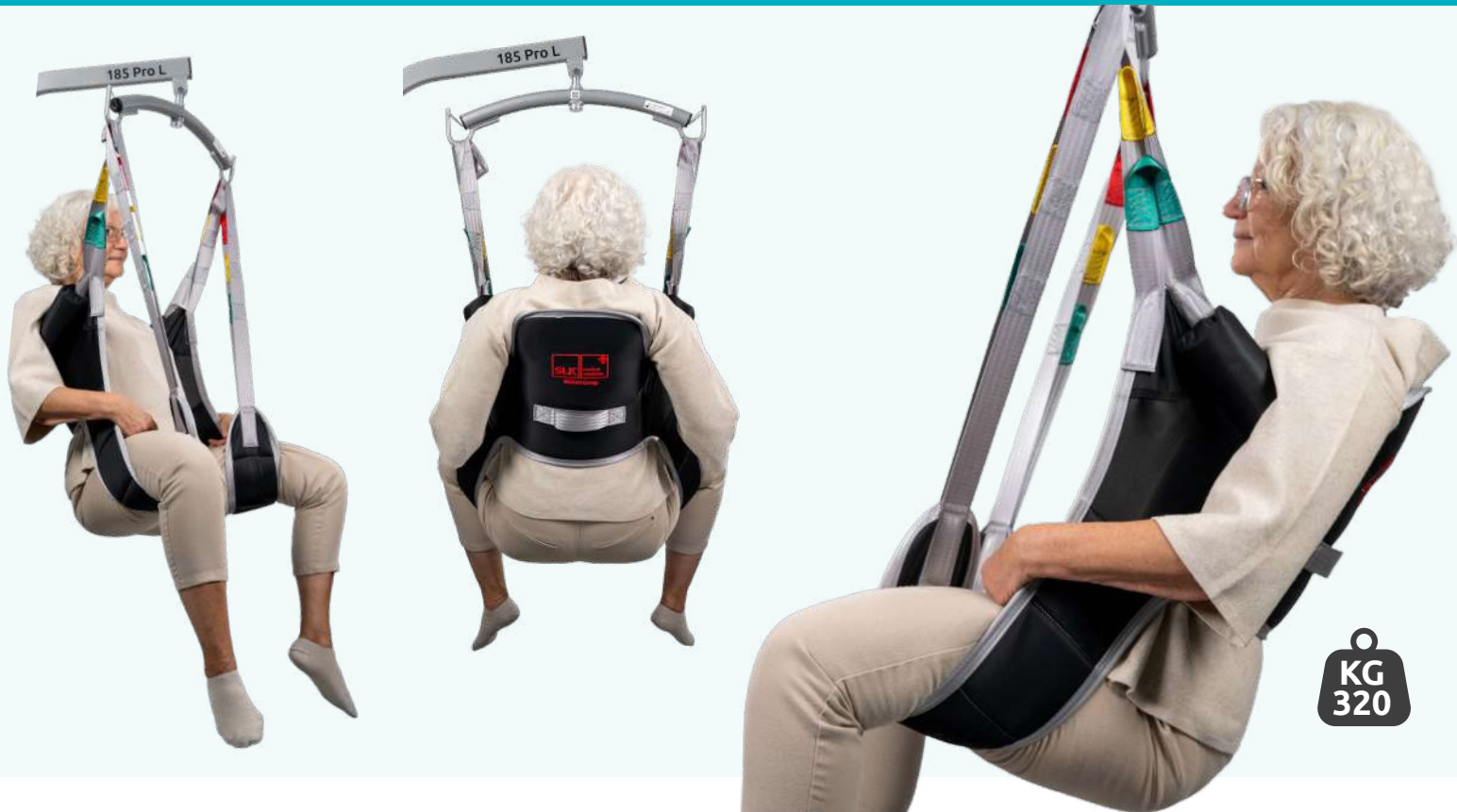

Fakten

- max. Patientengewicht: 320 kg
- Die Rückenstütze stabilisiert den Patienten im Oberkörper und gibt ihm die nötige Sicherheit während des Transfers
- Durch die großzügige Öffnung im Gesäßbereich erleichtert dieser Gurt den Toilettengang
- sorgt bei dauerhafter Nutzung für ein angenehmes Hautklima
- Die weichen Achselpolster sorgen für einen angenehmen Patiententransfer

Größen / Artikel-ID

XS 5231	S 5232	M 5233
L 5234	XL 5235	

Universallifter

- alle SLK Universallifter und SLK Deckenliftsysteme
- auch geeignet für Lifter anderer Hersteller gemäß unserer aktuellen Kompatibilitätserklärung (Download auf unserer Webseite)

optional

- adaptierbare SLK Kopfstütze: 5138
- SLK-Verlängerungsschlaufen: 5719

Material / Service

- Polyester-Jersey
- waschbar bis 70 °C

Garantie

- Gemäß unserer aktuellen Servicerichtlinien

Abrechnungspositions-Nr.: 22.40.04.0001

SLK Hammock Universalgurt

Gurt im Hängemattenschnitt für den allgemeinen Gebrauch

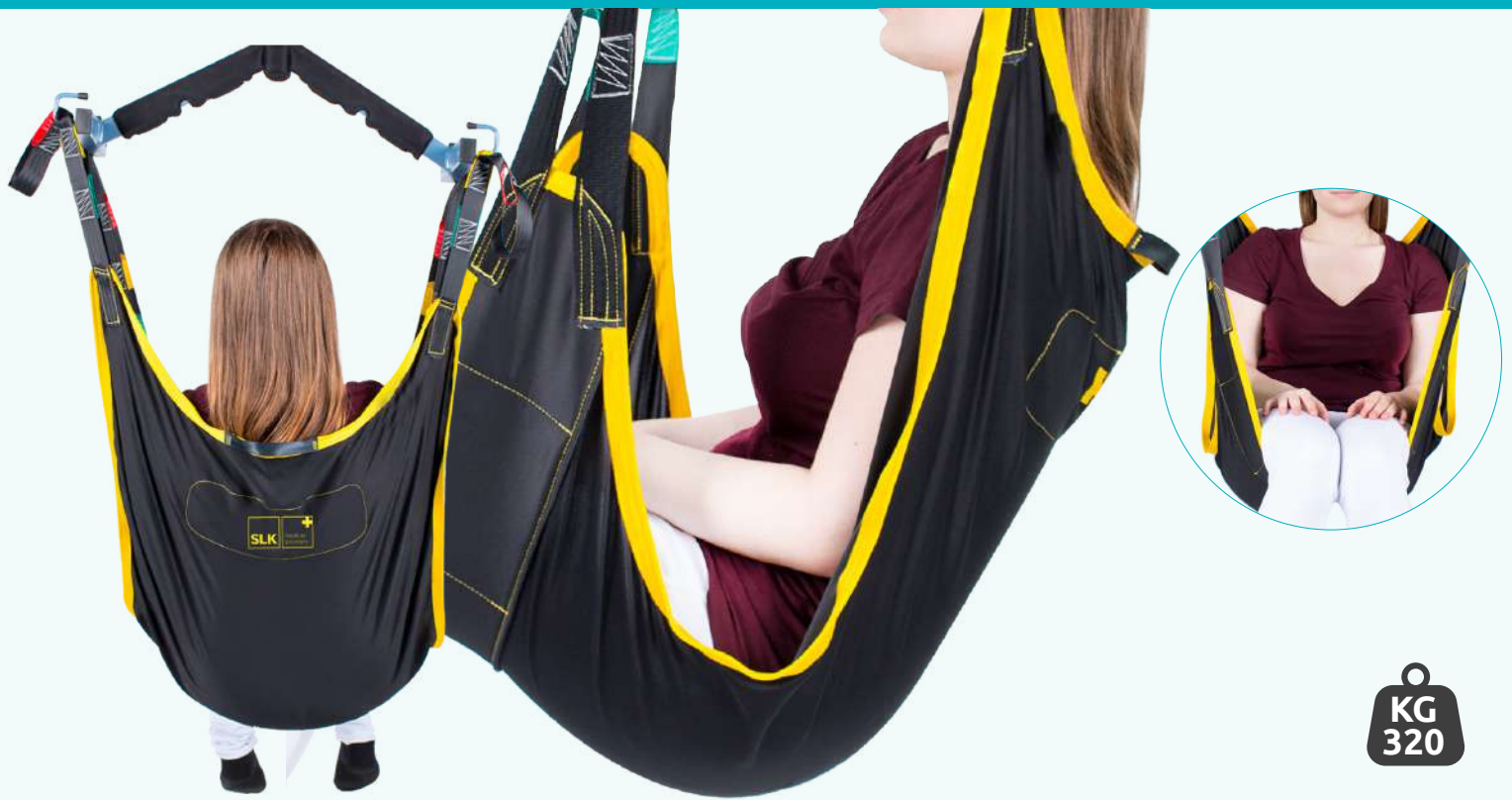

Fakten

- max. Patientengewicht: 320 kg
- hohe Druckentlastung für den Patienten
- speziell für Beinamputierte konzipiert
- sorgt bei dauerhafter Nutzung für ein angenehmes Hautklima

Größen / Artikel-ID

S 5144	M 5145	L 5146
XL 5147	XXL 5148	3XL 5200
4XL 5201		

Universallifter

- alle SLK Universallifter und SLK Deckenliftsysteme
- auch geeignet für Lifter anderer Hersteller gemäß unserer aktuellen Kompatibilitätserklärung (Download auf unserer Webseite)

optional

- anklettbare SLK Kopfstütze: 5118
- SLK-Verlängerungsschlaufen: 5719

Material / Service

- Polyester-Jersey
- waschbar bis 70 °C

Garantie

- Gemäß unserer aktuellen Servicerichtlinien

Abrechnungspositions-Nr.: 22.40.04.0001

SLK Hammock Badegurt

Gurt im Hängemattenschnitt für den allgemeinen Gebrauch im Bad

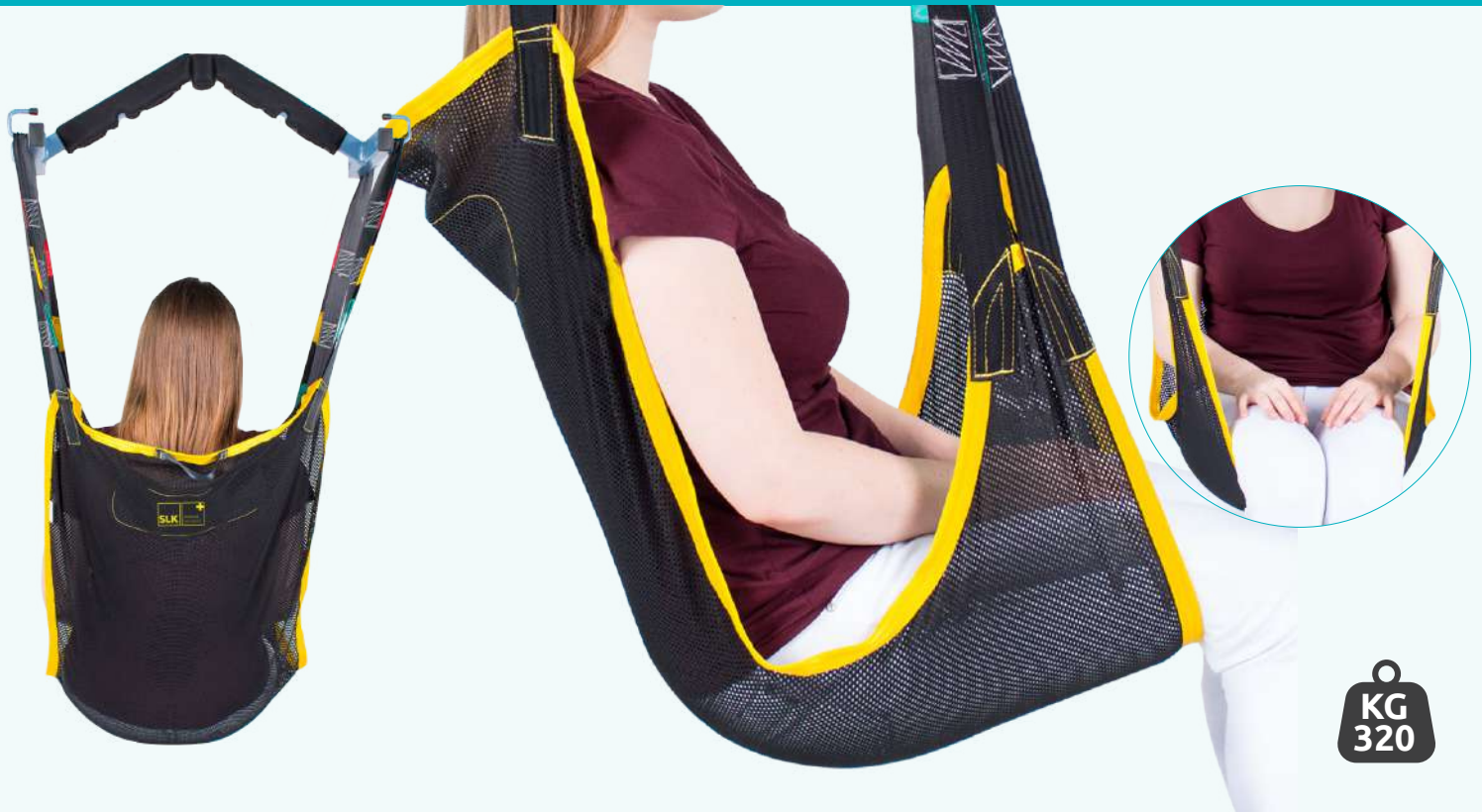

Fakten

- max. Patientengewicht: 320 kg
- hohe Druckentlastung für den Patienten
- speziell für Beinamputierte konzipiert
- für den Transfer in der Badewanne, Dusche und Pool
- sorgt bei dauerhafter Nutzung für ein angenehmes Hautklima

Größen / Artikel-ID

S 5149	M 5150	L 5151
XL 5152	XXL 5153	3XL 5202
4XL 5203		

Universallifter

- alle SLK Universallifter und SLK Deckenliftsysteme
- auch geeignet für Lifter anderer Hersteller gemäß unserer aktuellen Kompatibilitätserklärung (Download auf unserer Webseite)

optional

- anklettbare SLK Kopfstütze: 5118
- SLK-Verlängerungsschlaufen: 5719

Material / Service

- Polyester-Jersey
- waschbar bis 70 °C

Garantie

- Gemäß unserer aktuellen Servicerichtlinien

Abrechnungspositions-Nr.: 22.40.04.0001

SLK Hammock Sitzschalengurt

Sitzschalengurt für den Verbleib im Rollstuhl

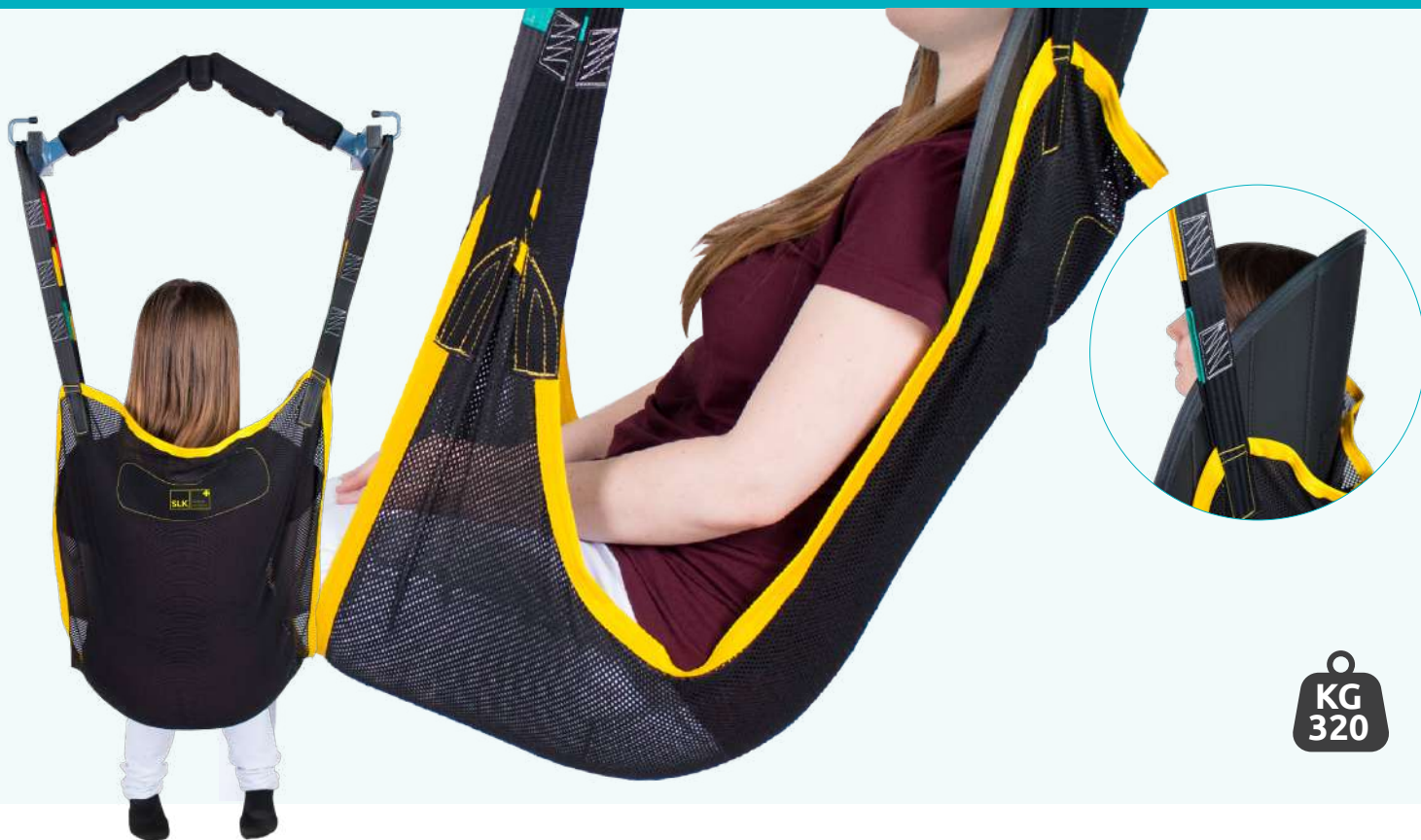

Fakten

- max. Patientengewicht: 320 kg
- anschmiegsamer Stoff, der die Konturen der Sitzschale annimmt
- ohne Nähte und Schlaufen im Rücken- und Gesäßbereich
- sorgt bei dauerhafter Nutzung für ein angenehmes Hautklima
- auch in Kindergrößen erhältlich (ab Größe XXS)

Größen / Artikel-ID

KIDS

XXS
5223

KIDS

XS
5224

S
5154

M
5155

L
5156

XL
5157

XXL
5158

3XL
5204

4XL
5205

Universallifter

- alle SLK Universallifter und SLK Deckenliftsysteme
- auch geeignet für Lifter anderer Hersteller gemäß unserer aktuellen Kompatibilitätserklärung (Download auf unserer Webseite)

optional

- anklettbare SLK Kopfstütze: 5118
- SLK-Verlängerungsschlaufen: 5719

Material / Service

- Polyester-Jersey
- waschbar bis 70 °C

Garantie

- Gemäß unserer aktuellen Servicerichtlinien

Abrechnungspositions-Nr.: 22.40.04.0001

SLK Comfort-Liegegurt

Liegendtransfergurt für den halb liegenden Transport

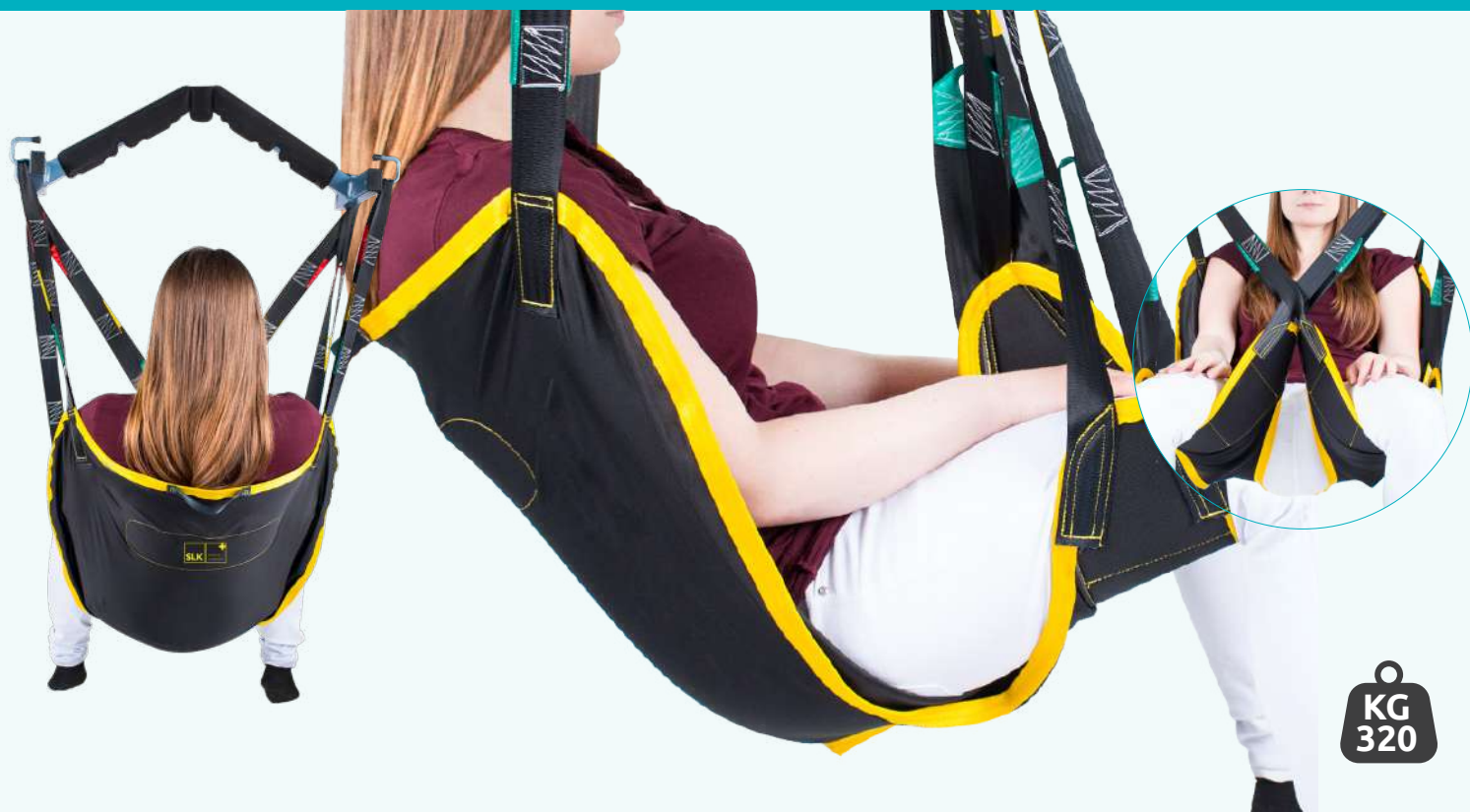

Fakten

- max. Patientengewicht: 320 kg
- Einsatz einer anklettbaren SLK Kopfstütze wird empfohlen
- sorgt bei dauerhafter Nutzung für ein angenehmes Hautklima

Größen / Artikel-ID

S 5159	M 5160	L 5161
XL 5162	XXL 5163	

Universallifter

- alle SLK Universallifter und SLK Deckenliftsysteme
- auch geeignet für Lifter anderer Hersteller gemäß unserer aktuellen Kompatibilitätserklärung (Download auf unserer Webseite)

optional

- anklettbare SLK Kopfstütze: 5118
- SLK-Verlängerungsschlaufen: 5719

Material / Service

- Polyester-Jersey
- waschbar bis 70 °C

Garantie

- Gemäß unserer aktuellen Servicerichtlinien

Abrechnungspositions-Nr.: 22.40.04.0001

SLK Comfort-Liege-Badegurt

Liegendtransfergurt für den halb liegenden Transport zum Baden



Fakten

- max. Patientengewicht: 320 kg
- für den Transfer in der Badewanne, Dusche und Pool
- Einsatz einer anklettbaren SLK Kopfstütze wird empfohlen
- sorgt bei dauerhafter Nutzung für ein angenehmes Hautklima
- optional mit anklettbarer SLK Kopfstütze

Größen / Artikel-ID

S 5164	M 5165	L 5166
XL 5167	XXL 5168	

Universallifter

- alle SLK Universallifter und SLK Deckenliftsysteme
- auch geeignet für Lifter anderer Hersteller gemäß unserer aktuellen Kompatibilitätserklärung (Download auf unserer Webseite)

optional

- anklettbare SLK Kopfstütze: 5118
- SLK-Verlängerungsschlaufen: 5719

Material / Service

- Polyester-Jersey
- waschbar bis 70 °C

Garantie

- Gemäß unserer aktuellen Servicerichtlinien

Abrechnungspositions-Nr.: 22.40.04.0001

SLK Rücken-Fix-Gurt

Universalgurt

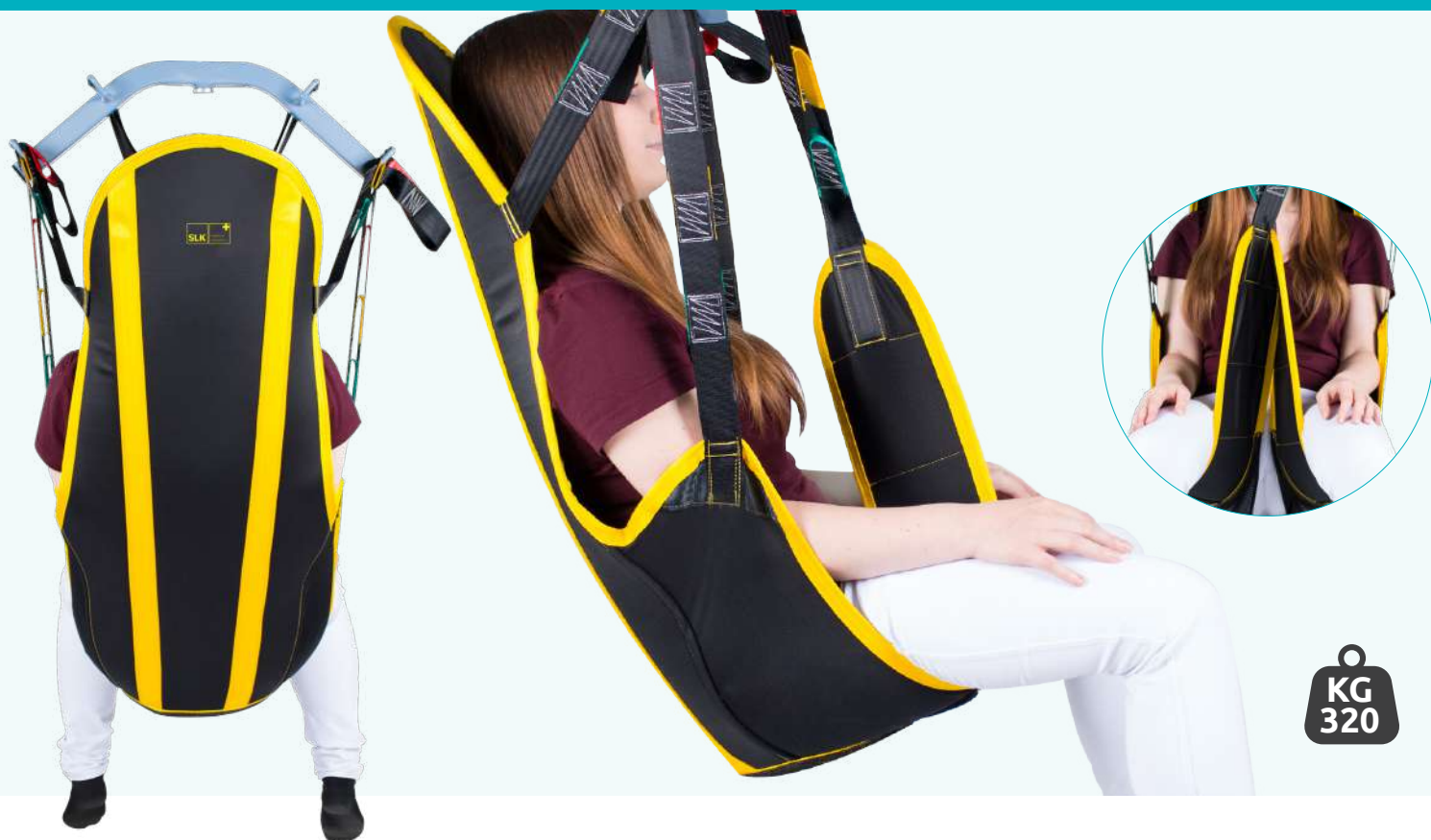

Fakten

- max. Patientengewicht: 320 kg
- Gurt mit Rückenverstärkung und integrierter Kopfstütze
- sorgt bei dauerhafter Nutzung für ein angenehmes Hautklima
- für Patienten deren Rücken und Kopf extrem gestützt werden müssen

Größen / Artikel-ID

S 5169	M 5170	L 5171
XL 5172		

Universallifter

- alle SLK Universallifter und SLK Deckenliftsysteme
- auch geeignet für Lifter anderer Hersteller gemäß unserer aktuellen Kompatibilitätserklärung (Download auf unserer Webseite)

optional

- SLK-Verlängerungsschlaufen: 5719

Material / Service

- Polyester-Jersey
- waschbar bis 70 °C

Garantie

- Gemäß unserer aktuellen Servicerichtlinien

Abrechnungspositions-Nr.: 22.40.04.0001

SLK Rücken-Fix-Badegurt

Badegurt



Fakten

- max. Patientengewicht: 320 kg
- Gurt mit Rückenverstärkung und integrierter Kopfstütze
- für Patienten deren Rücken und Kopf extrem gestützt werden müssen
- sorgt bei dauerhafter Nutzung für ein angenehmes Hautklima
- für den Transfer in der Badewanne, Dusche und Pool

Größen / Artikel-ID

S 5173	M 5174	L 5175
XL 5176		

Universallifter

- alle SLK Universallifter und SLK Deckenliftsysteme
- auch geeignet für Lifter anderer Hersteller gemäß unserer aktuellen Kompatibilitätserklärung (Download auf unserer Webseite)

optional

- SLK-Verlängerungsschlaufen: 5719

Material / Service

- Polyester-Jersey
- waschbar bis 70 °C

Garantie

- Gemäß unserer aktuellen Servicerichtlinien

Abrechnungspositions-Nr.: 22.40.04.0001

SLK Maxi-Gurt

Universalgurt für schwergewichtige Patienten



Fakten

- max. Patientengewicht: 320 kg
- mit integrierter Kopfstütze
- sorgt bei dauerhafter Nutzung für ein angenehmes Hautklima
- in besonders großen Größen

Größen / Artikel-ID

XXL
5177

3XL
5178

4XL
4XL

Universallifter

- alle SLK Universallifter und SLK Deckenliftsysteme
- auch geeignet für Lifter anderer Hersteller gemäß unserer aktuellen Kompatibilitätserklärung (Download auf unserer Webseite)

optional

- SLK-Verlängerungsschlaufen: 5719

Material / Service

- Polyester-Jersey
- waschbar bis 70 °C

Garantie

- Gemäß unserer aktuellen Servicerichtlinien

Abrechnungspositions-Nr.: 22.40.04.0001

SLK Aktivgurt

Aufrichtgurt für Aktivlifter mit vertikaler bzw. dualer Hebebewegung



KG
320

Fakten

- max. Patientengewicht: 320 kg
- gepolsterter Gurt zur Unterstützung beim Aufrichten
- zusätzlicher Bauchgurt für mehr Sicherheit
- höchster Tragekomfort

Größen / Artikel-ID

S 5100	M 5101	L 5102
XL 5103	XXL 5104	

Aktivlifter

- alle SLK Aktivlifter
- auch geeignet für Lifter anderer Hersteller gemäß unserer aktuellen Kompatibilitätserklärung (Download auf unserer Webseite)

optional

- SLK-Verlängerungsschlaufen: 5719

Material / Service

- Polyester-Jersey
- waschbar bis 70 °C

Garantie

- Gemäß unserer aktuellen Servicerichtlinien

Abrechnungspositions-Nr.: 22.40.04.0001

SLK Spezial Aktivgurt

Aufrichtgurt mit Gesäßunterstützung für Aktivlifter mit vorwärtsgerichteter Hebebewegung



KG
320

Fakten

- max. Patientengewicht: 320 kg
- gepolsterter Gurt für sicheres und komfortables Gefühl beim Aufrichten
- zusätzlicher Gesäßgurt für mehr Sicherheit

Größen / Artikel-ID

S
5105

M
5106

L
5107

Aktivlifter

- alle SLK Aktivlifter
- auch geeignet für Lifter anderer Hersteller gemäß unserer aktuellen Kompatibilitätserklärung (Download auf unserer Webseite)

optional

- SLK-Verlängerungsschlaufen: 5719

Material / Service

- Polyester-Jersey
- waschbar bis 70 °C

Garantie

- Gemäß unserer aktuellen Servicerichtlinien

Abrechnungspositions-Nr.: 22.40.04.0001

SLK Spezial Aktivgurt mit Sitzschaukel

Aufrichtgurt mit Gesäßunterstützung für Aktivlifter
mit vorwärtsgerichteter Hebebewegung



KG
320

Fakten

- max. Patientengewicht: 320 kg
- gepolsterter Gurt für sicheres und komfortables Gefühl beim Aufrichten

Größen / Artikel-ID

S 5188	M 5189	L 5190
XL 5191	XXL 5192	

Aktivlifter

- alle SLK Aktivlifter
- auch geeignet für Lifter anderer Hersteller gemäß unserer aktuellen Kompatibilitätserklärung (Download auf unserer Webseite)

optional

- SLK-Verlängerungsschlaufen: 5719

Material / Service

- Polyester-Jersey
- Sitzschaukel mit Anti-Rutsch Gewebe
- waschbar bis 70 °C

Garantie

- Gemäß unserer aktuellen Servicerichtlinien

Abrechnungspositions-Nr.: 22.40.04.0001

Liftergurte Größentabelle / Übersicht

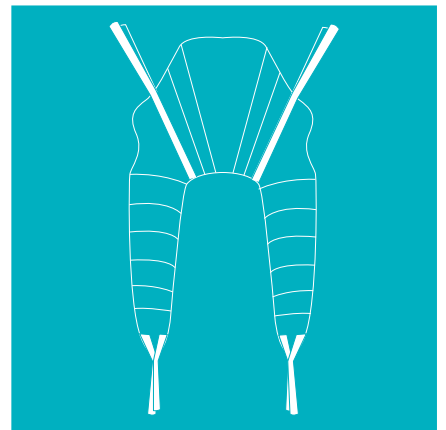
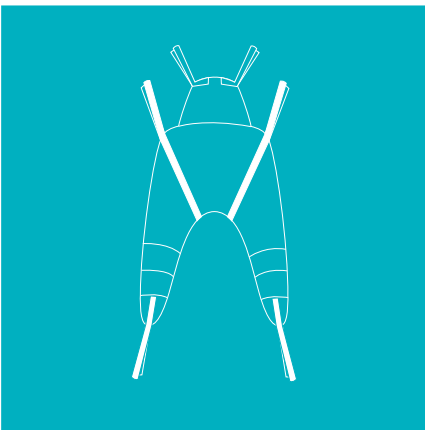

Körpergröße in cm

Gewicht in kg

	80	90	100	110	120	130	140	150	160	170	180	190	200	210
15	KIDS XXS	KIDS XXS	KIDS XXS	KIDS XXS										
20	KIDS XXS	KIDS XXS	KIDS XS	KIDS XS	KIDS XS	KIDS XS								
25	KIDS XS	KIDS XS	KIDS XS	KIDS XS	KIDS XS	KIDS XS	KIDS XS							
30			S	S	S	S	S	S	M	M				
40			S	S	S	S	S	S	M	M	M			
50			M	M	M	M	M	M	M	M	M	M	M	M
60			M	M	M	M	M	M	M	M	M	M	M	M
70			M	M	M	M	M	M	L	L	L	L	L	L
80				L	L	L	L	L	L	L	L	L	L	L
90				L	L	L	L	L	L	L	L	L	L	L
100								L	L	L	L	L	L	L
110								XL	XL	XL	XL	L	L	L
120								XXL	XL	XL	XL	XL	XL	XL
130								XXL	XL	XL	XL	XL	XL	XL
140								XXL	XL	XL	XL	XL	XL	XL
150								XXL	XXL	XXL	XXL	XXL	XXL	XXL
160								XXL	XXL	XXL	XXL	XXL	XXL	XXL
170								XXL	XXL	XXL	XXL	XXL	XXL	XXL
180								XXL	XXL	XXL	XXL	XXL	XXL	XXL
190									XXL	XXL	XXL	XXL	XXL	XXL
200									XXL	XXL	XXL	XXL	XXL	XXL
210									XXL	XXL	XXL	3XL	3XL	3XL
220									3XL	3XL	3XL	3XL	3XL	3XL
230									3XL	3XL	3XL	3XL	3XL	3XL
240									3XL	3XL	3XL	3XL	3XL	3XL
250									3XL	3XL	3XL	3XL	3XL	3XL
260									3XL	4XL	4XL	3XL	3XL	3XL
270									3XL	4XL	4XL	4XL	4XL	4XL
280										4XL	4XL	4XL	4XL	4XL
290										4XL	4XL	4XL	4XL	4XL
300										4XL	4XL	4XL	4XL	4XL
310										4XL	4XL	4XL	4XL	4XL
320										4XL	4XL	4XL	4XL	4XL

WICHTIGER HINWEIS: Diese Tabelle dient lediglich als Orientierungshilfe. Die tatsächlich passende Größe kann je nach Patient variieren.

SLK Universalgurt

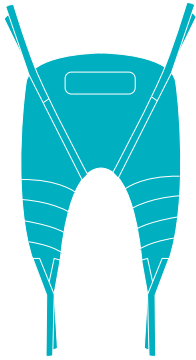

SLK Universalgurt mit Kopfstütze

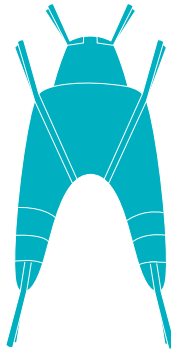

SLK Rücken-Fix-Gurt

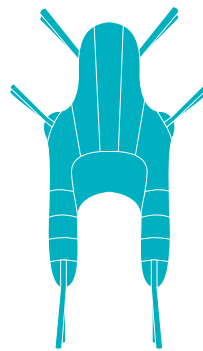

SLK Maxi-Gurt

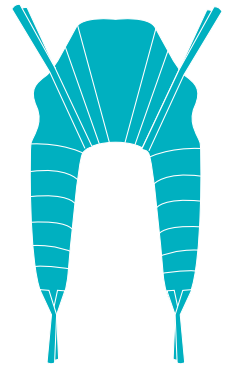

SLK Hammock Sitzschalengurt

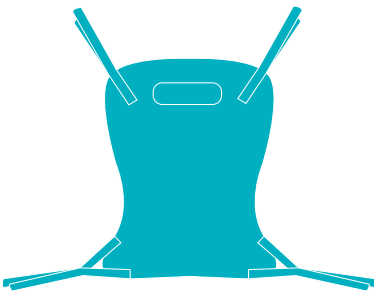

SLK Hammock Universalgurt



SLK Comfort-Liegegurt

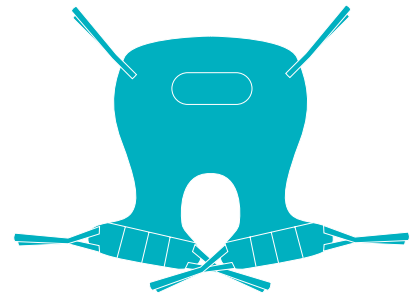

SLK Toilettengurt

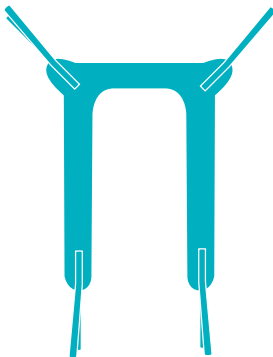

SLK Quick Transfer- und Toilettengurt

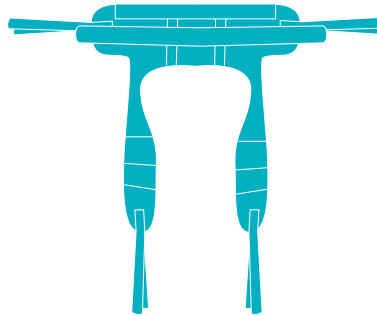

SLK Toilettengurt mit Rückenstütze

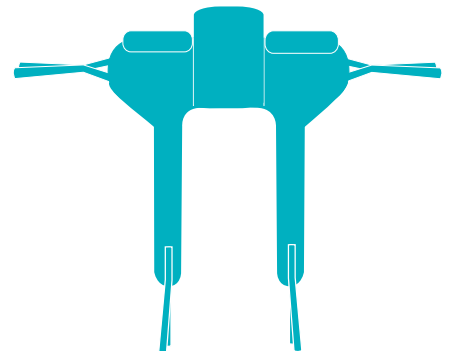

SLK Aktivgurt



adaptierbare SLK Kopfstütze mit Verstärkung



anklettbare SLK Kopfstütze



SLK Spezial Aktivgurt mit Sitzschaukel



SLK Sitzschaukel

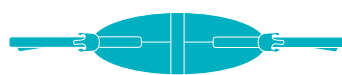

SLK Wadenband





SLK medical solutions
Welltelt Group

SLK Eazy-up

MADE
IN
GERMANY

Zubehör
Lifterzubehör

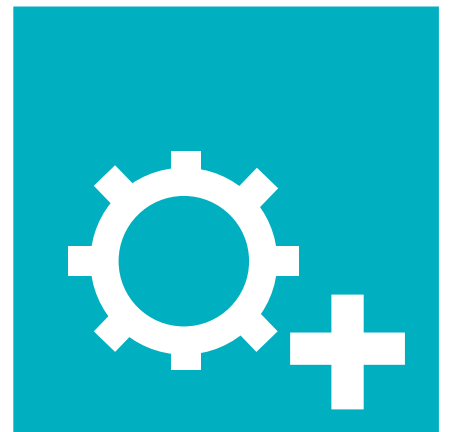
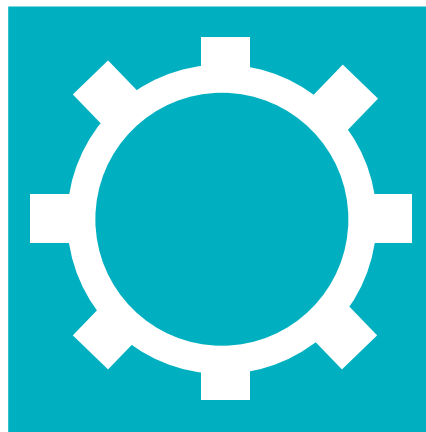
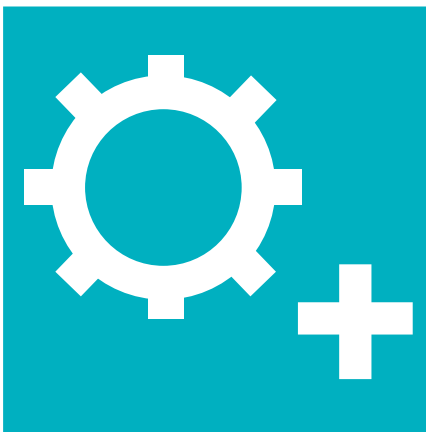

SLK Lifterwaagen

Lifterwaagen für alle SLK Universallifter



SLK Lifterwaage

Die SLK Lifterwaage kann direkt mit dem Universallifter verbunden werden und ermöglicht das Wiegen von Personen. Sie ist einfach und schnell in den Pflegealltag zu integrieren. Die Patientenwaage ist für ein Tragegewicht von bis zu **300 kg** konzipiert und somit auch für schwergewichtige Patienten geeignet.

- mit Adaptern für alle SLK Universallifter



Artikel-ID 5186



SLK eichfähige Lifterwaage

Die SLK eichfähige Lifterwaage ist ab Werk erstgeeicht und kann somit für medizinische Zwecke eingesetzt werden. Sie kann direkt mit dem Patientenlifter verbunden werden und ermöglicht das Wiegen von Personen. Sie ist einfach und schnell in den Pflegealltag zu integrieren. Die Patientenwaage ist für ein Tragegewicht von bis zu **300 kg** konzipiert und somit auch für adipöse Patienten geeignet.

- mit Adaptern für alle SLK Universallifter



Artikel-ID 5183

SLK Carry Ladestationen



SLK Carry Ladestation Antriebssystem Typ I + Typ II

Mit der SLK Carry Ladestation können Akkus von Patientenliftern unabhängig vom Standort des Lifters geladen werden. Diese kann als Wandladestation oder als Tischladestation verwendet werden. Der Einsatz in stationären Einrichtungen wird empfohlen, da mit einem zusätzlichen Wechselakku der Lifter jederzeit einsatzbereit ist.

- geeignet für SLK Carry Produktfamilie, SLK Multy Hybridlifter
- Ladegerät optional erhältlich
- Lieferumfang ohne Akku

Typ I: Artikel-ID 8634
Typ II: Artikel-ID 8454



SLK Carry Ladestation & Ladegerät Antriebssystem Typ I + Typ II

Mit der SLK Carry Ladestation können Akkus von Patientenliftern unabhängig vom Standort des Lifters geladen werden. Diese kann als Wandladestation oder als Tischladestation verwendet werden. Der Einsatz in stationären Einrichtungen wird empfohlen, da mit einem zusätzlichen Wechselakku der Lifter jederzeit einsatzbereit ist.

- geeignet für SLK Carry Produktfamilie, SLK Multy Hybridlifter
- Lieferumfang ohne Akku

Typ I: Artikel-ID 8641
Typ II: Artikel-ID 8390



SLK Wandladestation UMEC Antriebssystem

Mit der SLK Wandladestation können Akkus von Patientenliftern unabhängig vom Standort des Lifters geladen werden. Der Einsatz in stationären Einrichtungen wird empfohlen, da mit einem zusätzlichen Wechselakku der Lifter jederzeit einsatzbereit ist.

- geeignet für alle SLK Universallifter (außer SLK Carry + Multy)
- Lieferumfang ohne Akku

Artikel-ID 5182

SLK Lifterbügel

SLK 2-Punkt und 4-Punkt Lifterbügel



MADE
IN
GERMANY

SLK 2-Punkt Lifterbügel

Der SLK 2-Punkt Lifterbügel besteht durch seine einfache und schnelle Handhabung. Durch seine Federsicherung können die Liftergurte sich nicht unbeabsichtigt lösen.

Artikel-ID 8053 (Telegrau)

- für SLK Carry 185 Classic / e (Breite: 59 cm / Traglast 185 kg)

Artikel-ID 8054 (Silber)

- für SLK Carry 185 Pro, Pro L, SLK Multy Universal und die elektrisch spreizbaren Modelle (Breite: 59 cm / Traglast 185 kg)

Artikel-ID 8689 (Telegrau)

- für SLK Carry Compact Universallifter (Breite: 52 cm / Traglast 160 kg)



MADE
IN
GERMANY

SLK 4-Punkt Lifterbügel X (Abverkauf)

Der SLK 4-Punkt Lifterbügel X ermöglicht durch seine weite 4-Punkt-Aufnahme ein besonders komfortables Transportgefühl. Er ist besonders für adipöse Patienten geeignet. Durch seine Federsicherung können die Liftergurte sich nicht unbeabsichtigt lösen.

Artikel-ID 8060 (Silber)

- für SLK Carry Produktfamilie, SLK Multy Universal und die elektrisch spreizbaren Modelle (Breite: 60 cm / Traglast 185 kg)



MADE
IN
GERMANY

SLK 4-Punkt Lifterbügel H

Der SLK 4-Punkt Lifterbügel H ermöglicht durch seine weite 4-Punkt-Aufnahme ein besonders komfortables Transportgefühl. Er ist besonders für adipöse Patienten geeignet. Durch seine Federsicherung können die Liftergurte sich nicht unbeabsichtigt lösen.

Wir empfehlen den Einsatz des SLK 4-Punkt Lifterbügel H u.a. bei:

- adipösen Patienten
- schmerzempfindlichen Patienten
- Patienten, die zu Streckspastiken neigen

Artikel-ID 8064 (Silber)

- für SLK Carry Produktfamilie, SLK Multy Universal und die elektrisch spreizbaren Modelle (Breite: 57 cm / Traglast 185 kg)

Artikel-ID 8095 (Telegrau)

- speziell für SLK Carry Compact Universallifter (Breite: 52 cm / 160 kg)

Artikel-ID 86051 (Silber)

- speziell für SLK Carry 250 XL (Breite: 58 cm / Traglast 250 kg)

SLK 8-Punkt Lifterbügel

Tarierbarer 8-Punkt Lifterbügel zum schonenden Liegendtransfer



SLK 8-Punkt Liegendgurt



Hakenaufnahme mit Federsicherung



Der Zweck des SLK 8-Punkt Lifterbügels ist es, zusammen mit einem Liftersystem und einem 8-Punkt Liftergurt das Anheben und Transferieren von Personen zu ermöglichen. Die Besonderheit des SLK 8-Punkt Lifterbügels besteht darin, dass dieser Transfer der Patienten im Liegen durchgeführt wird.

Als geeignete Patientenlifter Systeme benennen wir die SLK Carry und Multy Universallifter und die SLK Deckenliftsysteme der Luna Serie.

Technische Daten / Maße

- Länge: 161 cm
- Breite: 74,5 cm
- Höhe: 29 cm
- Gewicht: 17 kg - 19 kg
(je nach Ausführung)

Fakten

- Tarierbarer 8-Punkt Lifterbügel zum schonenden Liegendtransfer
- Ideal zum Umbetten von Wachkoma- und schmerzempfindlichen Patienten
- Einsetzbar in Verbindung mit 8-Punkt Liegendgurt

optional

- anklettbare Kopfstütze Artikel-ID 5118
für: **SLK 8-Punkt-Liegendgurt**

Lieferumfang

- SLK 8-Punkt Lifterbügel
- 1 x Gebrauchsanweisung 8303

Artikel-ID

8062 (Maximallast 185 kg für SLK Carry 185 Produktfamilie und SLK Multy Universal)

8063 (Maximallast 275 kg für stationäre Deckenlifterkassette SLK Luna)

5699 (passender SLK 8-Punkt Liegendgurt)

SLK Lifterzubehör



SLK Stoßschutz für Universallifter Hebearm

Der SLK Stoßschutz für Universallifter Hebearme reduziert Verletzungsrisiken.

- geeignet für alle SLK Universallifter
- auch an Patientenlifter anderer Hersteller montierbar

Artikel-ID 5464



SLK Kopfstütze / anklettbar

Die anklettbare SLK Kopfstütze ist optional zur Unterstützung des Kopf- und Nackenbereichs des Patienten. Für die ideale Verwendung wird ein SLK 4-Punkt Lifterbügel empfohlen.

- geeignet für Gurte mit passender Vorrichtung

Artikel-ID 5118



SLK Kopfstütze mit Verstärkung / adaptierbar

Die adaptierbare SLK Kopfstütze ist optional zur Unterstützung des Kopf-, Nacken- und Rückenbereichs des Patienten. Für die ideale Verwendung wird ein SLK 4-Punkt Lifterbügel empfohlen.

- geeignet für SLK Toilettengurt und den SLK Quick Transfer- und Toilettengurt

Artikel-ID 5138



SLK-Verlängerungsschlaufen für SLK-Liftergurte bei Patientenliftern

Die SLK-Verlängerungsschlaufen ermöglichen Ihnen, die Gurtschlaufen von geeigneten SLK-Liftergurten zu verlängern, um diese schnell und einfach an die unterschiedlichen Bedürfnisse der Patienten anzupassen. Sie bestehen aus extrem reißfesten Gurtband und sind einfach an den Gurtschlaufen der SLK-Liftergurte zu befestigen und für SLK-Liftergurte an Patientenliftern vorgesehen.

Durch die Verlängerung der Gurtschlaufen können folgende Ziele erreicht werden:

- Vergrößerung des Freiraumes des Patienten zum Transportbügel
- leichteres Einhängen der Gurtschlaufen am Transportbügel
- insbesondere bei der Aufnahme des Patienten vom Boden
- Verlängerung der Beinschlaufen um eine aufrechtere Sitzposition zu erreichen oder um den Winkel der Position offener zu gestalten (in der Hüfte)
- Effektive Verlängerung, nach Befestigung am SLK-Liftergurt ca. 18 cm

- geeignet für alle SLK-Patientenliftermgurte
- Länge: 24 cm (gefaltet)

Artikel-ID 5719



#workgreen

SLK Gewichtetrolley 220 kg

für den Maximal-Lasttest als Teil der Lifterwartung



MADE
IN
GERMANY

KG
220



ohne Last



aufgehängter
Zustand mit Last

Fakten

- max. Gewicht: 220 kg
- für die Funktionsprüfung von Universalliftern mit Maximallast nach EN 10535 (Anhang B1)
- Die Anschlaghöhe lässt sich bei dem SLK Gewichtetrolley einfach auf den Patientenlifter anpassen, dadurch wird der gesamte Hebebereich bei der Prüfung abgedeckt
- für fast alle gängigen Lifter geeignet
- geeignet für Hantelscheiben mit einem Lochdurchmesser von 30 mm

Material / Service

- pulverbeschichteter Stahlgestell
- bremsbare Rollen ø 75 mm, kugelgelagert

Garantie

- Gemäß unserer aktuellen Servicerichtlinien

Lieferumfang

- Gestell mit Rollen
(ohne Gewichte; Gewichte nicht bei uns erhältlich)
- Zugdeichsel
- Schäkel
- Bolzen mit SL-Sicherung

Artikel-ID 5470

SLK Gewichtetrolley 440 kg

für den Maximal-Lasttest als Teil der Lifterwartung



aufgehängter Zustand
(Test bei einem 185 kg Lifter)



mit Last

MADE
IN
GERMANY

KG
440

Fakten

- max. Gewicht: 440 kg
- für die Funktionsprüfung von Universalliftern mit Maximallast nach EN 10535 (Anhang B1)
- Die Anschlaghöhe lässt sich bei dem SLK Gewichtetrolley einfach auf den Patientenlifter anpassen, dadurch wird der gesamte Hebebereich bei der Prüfung abgedeckt
- für fast alle gängigen Lifter geeignet
- geeignet für Hantelscheiben mit einem Lochdurchmesser von 30 mm

Material / Service

- pulverbeschichteter Stahlgestell
- bremsbare Rollen ø 75 mm, kugelgelagert

Garantie

- Gemäß unserer aktuellen Servicerichtlinien

Lieferumfang

- 2 Gestelle mit Rollen
(ohne Gewichte; Gewichte nicht bei uns erhältlich)
- Zugdeichsel
- 2 Schäkel
- 2 Hebebänder
- Bolzen mit SL-Sicherung



Produkte

- Lagerungssysteme zur Dekubitusprophylaxe und -therapie
- Systeme zur Apparativen Intermittierenden Kompressionstherapie mit entsprechenden Mehrkammermanschetten für verschiedene Anwendungsgebiete
- Patientenlifter für Patienten mit Mobilitätseinschränkung

Service

- schnelle Lieferung von Produkten
- sichere und zeitnahe chemothermische Aufbereitung und Prüfung von Antidekubitussystemen nach validiertem Verfahren
- regelmäßige Kontrolle der Aufbereitung durch ein international anerkanntes Hygieneinstitut
- aufbereitete Systeme werden in atmungsaktive Hygienebeutel verpackt, versiegelt und in neuen Kartons verschickt
- Wartung und Reparatur von SLK®-Produkten
- Aufbereitung mit Wartung und Ableitstromprüfung gem. DIN EN 62353
- Reparatur von Fremdsystemen auf Anfrage
- hohe Sicherheit beim Wiedereinsatz

Schulung

- Produktschulungen zu unseren SLK®-Systemen
- Schulungen zum Thema Dekubitus (Ursachen, Therapieformen usw.)
- Apparative Intermittierende Kompressionstherapie (Produkt- und Anwenderschulung für SLK®-Produkte)
- Patientenlifter für den Einsatz in Kliniken, Pflegeinstitutionen und im Homecare-Bereich



Wellell Group

SLK Vertriebsgesellschaft mbH
Am Herdicksbach 18
D-45731 Waltrop

Telefon: +49 (0) 2309 - 91545 - 0
Telefax: +49 (0) 2309 - 91545 - 999
E-Mail: info@slk-gmbh.de
Internet: www.slk-gmbh.de
Revision: 008 - 04/2026

 @SLK Medizintechnik

 slk_medizintechnik